

TERMOSTATI ELETTRONICI DA INCASSO CON ALIMENTAZIONE A PILE 3V SERIE MODULO - H 45 mm



Termostati estraibili dalla base relè incassata per una facile installazione e sostituzione delle pile

Modelli con DISPLAY LCD, intervento ON/OFF differenziale, segnalazione luminosa di carico inserito e pile scariche



**1TI TE322/MC - Termostato elettronico
con commutatore On-Off-Antigelo
E ingresso per comando riduzione notturna**

**1TI TE323/MC - Termostato elettronico
con commutatore Inverno-Off-Estate
E ingresso per comando riduzione notturna**

PE - DETIPE018 01/12



**Istruzioni per
l'installazione
e l'uso**

Leggere attentamente il presente manuale prima di utilizzare il prodotto in quanto fornisce importanti indicazioni riguardanti la sicurezza, l'installazione e uso. Conservare con cura il manuale per successive consultazioni.

SMALTIMENTO A "FINE VITA" DI APPARECCHI ELETTRICI ED ELETTRONICI (direttiva europea 2002/96/CE)

Questo simbolo sul prodotto o sul suo imballo indica che questo prodotto non può essere trattato come rifiuto domestico.

Al contrario, dovrà essere portato ad un punto di raccolta determinato per il riciclaggio degli apparecchi elettrici ed elettronici, come ad esempio: - punti vendita, nel caso si acquisti un prodotto nuovo simile a quello da smaltire; - punti di raccolta locali (centri di raccolta rifiuti, centri locali di riciclaggio, ecc...).

Assicurandovi che il prodotto sia smaltito correttamente, aiuterete a prevenire potenziali conseguenze negative per l'ambiente e la salute, che potrebbero essere causate da un inadeguato smaltimento di questo prodotto. Il riciclaggio dei materiali aiuterà a conservare le risorse naturali. Per informazioni più dettagliate riguardo il riciclaggio di questo prodotto, contattate per cortesia il Vs. ufficio locale, il Vs. servizio di smaltimento rifiuti domestici o il negozio dove avete acquistato questo prodotto.

Attenzione: in alcuni paesi dell'Unione il prodotto non ricade nel campo di applicazione della legge nazionale di recepimento della direttiva europea 2002/96/CE, e quindi non è in essi vigente alcun obbligo di raccolta differenziata a "fine vita".



ESEMPI DI INSTALLAZIONE

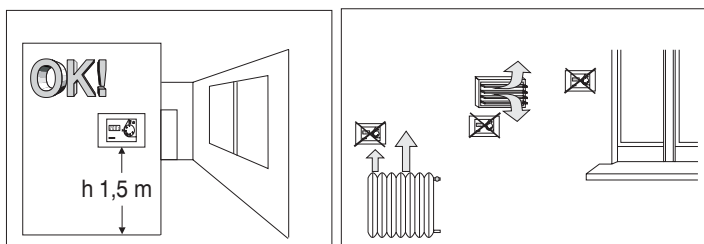

Installare preferibilmente il termostato a quota 1,50 ÷ 1,70 m dal pavimento; lontano da sorgenti di calore, prese d'aria, porte o finestre e da quanto possa influenzarne il funzionamento.

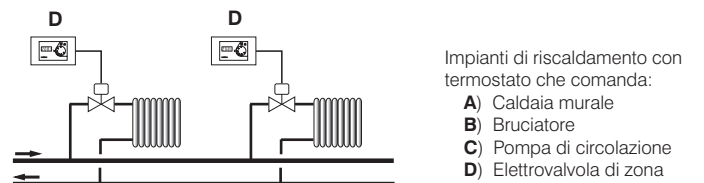
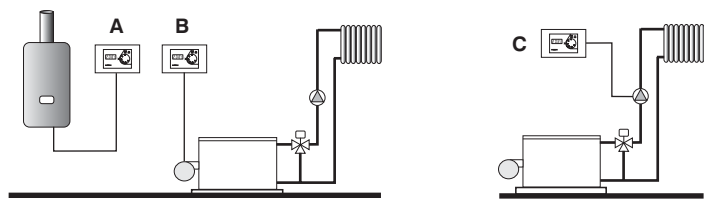

Impianti di riscaldamento con termostato che comanda:

- A) Caldaia murale
- B) Bruciatore
- C) Pompa di circolazione
- D) Elettrovalvola di zona

N.B.: gli esempi riportati nella presente documentazione sono di principio.

DATI TECNICI

Alimentazione:	N. 2 pile alcaline Ministilo 1,5 V tipo AAA (LR03)
Autonomia di alimentazione:	1 anno circa
Autonomia dall'accensione del LED "Batteria scarica":	1 mese circa
Tipo di azione, disconnessione ed apparecchio:	1/ B / Elettronico a relè con contatto in scambio
Tipo di uscita:	NA / COM / NC - libero da potenziale max 8(2)A / 250 V~
Collegamento utenza (carico):	2 o 3 conduttori per contatto libero da potenziale
Ingressi per comando "Riduzione", remoto:	min. 0,75 mm ² ÷ max. 2,5 mm ²
Sezione dei fili ai morsetti:	Classe II □
Tipo di isolamento:	IP 30 (a incasso)
Grado di protezione:	Normale
Grado di inquinamento:	Normale
Limiti della temperatura di funzionamento:	0 °C ÷ +50 °C
Limiti della temperatura di stoccaggio:	-10 °C ÷ +60 °C
Scala di regolazione temperatura:	+5 °C ÷ +30 °C (limitabile)
Temperatura antigelo:	+5 °C fissa
Scala di visualizzazione temperatura:	-5 °C ÷ +39 °C
Riduzione della temperatura (comando remoto):	-4 °C dalla temperatura impostata (funzionamento "Inverno")
	+4 °C dalla temperatura impostata (funzionamento "Estate")
Precisione di lettura della temperatura:	± 0,5 °C
Risoluzione indicatore temperatura ambiente:	0,1 °C
Risoluzione della temperatura in impostazione:	0,5 °C
Funzionamento differenziale - Δt selezionabile:	0,3 °C - 0,5 °C - 0,7 °C - 0,9 °C
Gradiente termico:	1 °K/15 min
Normative di riferimento per marcatura CE:	LVD EN60730-2-9 EMC EN60730-2-9

DIMENSIONI DI INGOMBRO

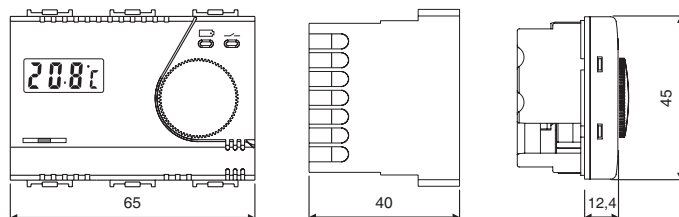

COMPATIBILITÀ ALLE PLACCHE DELLE SERIE CIVILI DI MAGGIOR DIFFUSIONE

IMPORTANTE: per la procedura di montaggio del termostato con la placca della serie civile scelta, attenersi alle indicazioni riportate nello specifico foglio di compatibilità contenuto nella confezione.

ISTRUZIONI PER L'INSTALLAZIONE

IMPORTANTE: l'installazione ed il collegamento elettrico dei dispositivi ed apparecchiature devono essere eseguiti da personale qualificato ed in conformità alle norme e leggi vigenti. Il costruttore non si assume alcuna responsabilità per quanto concerne l'impiego di prodotti che debbano seguire particolari norme di ambiente e/o installazione, il cui onere resta di competenza ed a carico dell'installatore. **Attenzione: prima di effettuare l'installazione del prodotto, disattivare la tensione di rete collegata ai dispositivi da comandare.**

1 - ESEMPIO INSTALLAZIONE DEL TERMOSTATO

COMPATIBILITÀ ALLE PLACCHE DELLE SERIE CIVILI DI MAGGIOR DIFFUSIONE

IMPORTANTE: per la procedura di montaggio del termostato con la placca della serie civile scelta, attenersi anche alle indicazioni riportate nello specifico foglio di compatibilità contenuto nella confezione.

Corpo termostato

Fissare il Telaietto scelto alla scatola ad incasso tipo 503

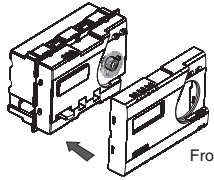

Frontale

A

Applicare il frontale prescelto (4 dentini laterali di bloccaggio)

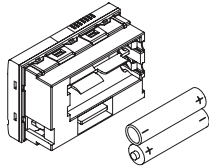

B

Inserire le pile

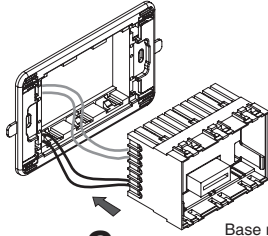

Base relè

C

Eseguire i collegamenti elettrici ed inserire la base nel telaietto sino al bloccaggio

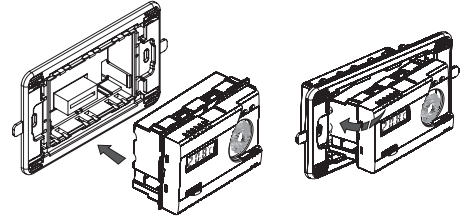

D

Inclinare leggermente il termostato quindi, inserirlo a fondo nella base incassata

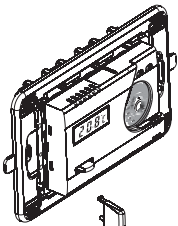

Attenzione alla posizione dei pin di inserimento delle spallette

Spalletta destra

Spalletta sinistra

E

Applicare le due spallette al telaietto (se richieste dal tipo di placca)

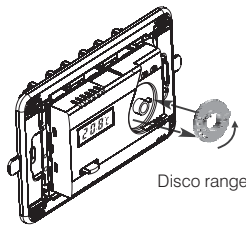

Disco range

F

Impostare blocco temperatura (solo se desiderato)

IMPORTANTE!

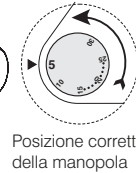

Posizione corretta della manopola

G

Inserire la manopola

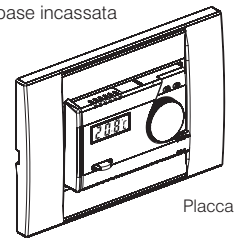

Placca

H

Applicare la placca prescelta

2 - MODIFICA DEL DIFFERENZIALE

Il termostato funziona in modo differenziale (ON-OFF) con il valore del differenziale (isteresi) modificabile (prefissato in fabbrica a 0,5°C).

Modifica del valore del differenziale: posizionare con la punta di un piccolo cacciavite i dip-switch posti sul termostato (sotto il frontalino), per il valore desiderato, come indicato in figura 1.

Attenzione: la modifica del valore del differenziale consente di ottimizzare al meglio la termoregolazione dell'impianto e deve essere eseguita da personale competente (eletttricista-termoidraulico).

Si consiglia di eseguire l'eventuale modifica del differenziale al momento dell'installazione. Nel caso si esegua l'operazione di modifica del differenziale su un termostato già installato, procedere nel modo seguente:

- Estrarre il termostato dalla base (vedi cap. 5).
- Asportare il frontalino facendo leva (da entrambi i lati) con un piccolo cacciavite nell'apposita cava laterale, in modo da sganciare il frontale dai dentini di fissaggio.
- Procedere alla selezione del nuovo valore di differenziale, come sopra indicato.
- Riposizionare il frontalino e reinserire il termostato nella base.

Cava per sgancio frontalino

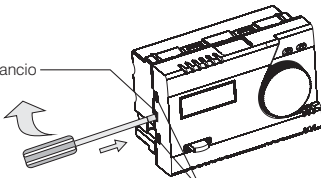

Dentini di fissaggio frontale

fig. 1

apertura per accesso ai Dip-Switch

Dip-Switch per **isteresi**

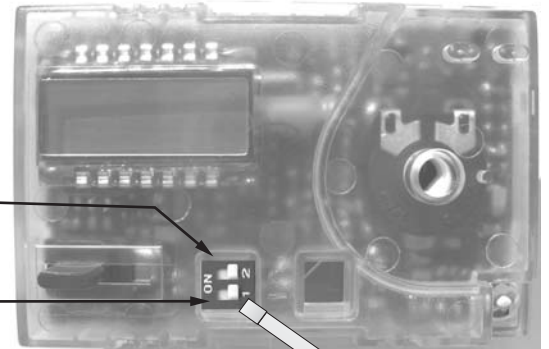

Piccolo cacciavite

Posizioni dei Dip-Switch per valore isteresi

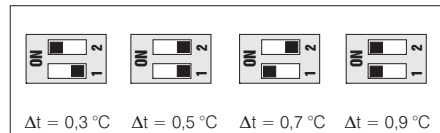

3 - LIMITAZIONE DELLA TEMPERATURA MASSIMA DELL'AMBIENTE

E' possibile prefissare da 16 °C a 24 °C, con step di 2 °C, il massimo valore di temperatura impostabile.

N.B.: il termostato viene fornito con il "disco range" preinstallato con il perno nel foro neutro (nessuna limitazione di temperatura).

Impostazione del limite di temperatura o sua successiva modifica

- Ruotare in senso antiorario la manopola (5 °C su indice) ed estrarla.
- Estrarre il "disco range", quindi reinserirlo facendo corrispondere il foro relativo alla temperatura massima desiderata con il perno situato sul termostato (fig. 2).
- Reinserire la manopola e verificare che in posizione fine corsa antiorario l'indicazione 5 °C corrisponda con l'indice; in caso contrario, estrarre la manopola e ruotarla di 180° prima di reinserirla.

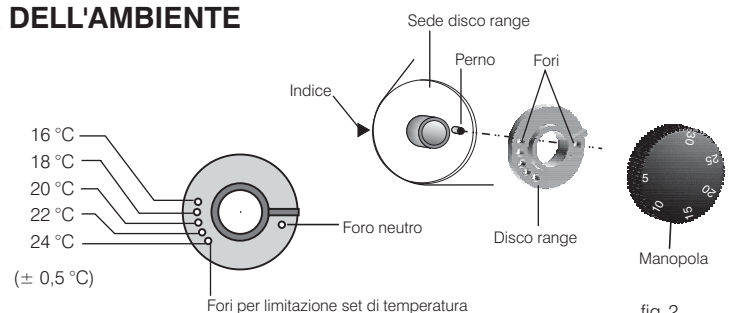

fig. 2

4 - COLLEGAMENTI ELETTRICI

Con disattivata la tensione di rete che alimenta i dispositivi da comandare

(caldaia, elettrovalvola)

Collegare i fili del dispositivo da comandare ai morsetti: n° 2 = comune
n° 3 = normalmente aperto
n° 4 = normalmente chiuso

Importante: con forti carichi induttivi (pompe ed elettrovalvole) si consiglia di collegare un filtro RC in parallelo al carico.

Selezione remota della temperatura "Comfort" o "Riduzione"

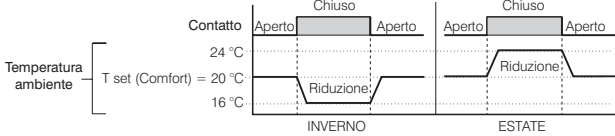

Temperatura "Comfort" = Contatto aperto

Temperatura "Riduzione" = Contatto chiuso

N.B.: il comando è operativo entro 1 minuto.

Collegamenti per la selezione remota della temperatura "Comfort" o "Riduzione"

Qualora si desideri utilizzare la selezione remota della temperatura "Comfort" o "Riduzione", provvedere al collegamento del contatto esterno ai morsetti n° 6 e n° 7 del termostato (esempio in figura 3a e 3c)

Installazioni multiple

Nelle installazioni multiple (vedi uffici, scuole, abitazioni, ecc.) comandate per la riduzione notturna centralizzata da un solo interruttore orario, oltre a quanto sopra riportato è necessario attenersi scrupolosamente alle seguenti indicazioni (fig. 3c).

Per tutti i termostati

Collegamenti per comando riduzione notturna

Tutti i morsetti n° 6: collegare in parallelo con uscita 2 dell'interruttore orario.

Tutti i morsetti n° 7: collegare in parallelo con uscita 1 dell'interruttore orario.

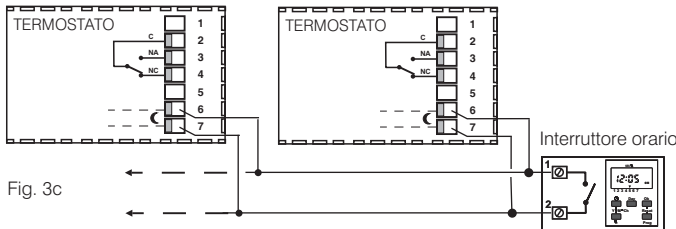

Fig. 3c

Fig. 3a
Esempio di collegamento a caldaia e ad un interruttore orario per comando riduzione notturna

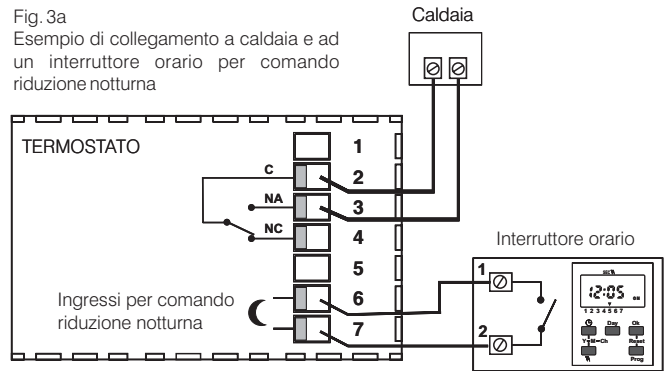
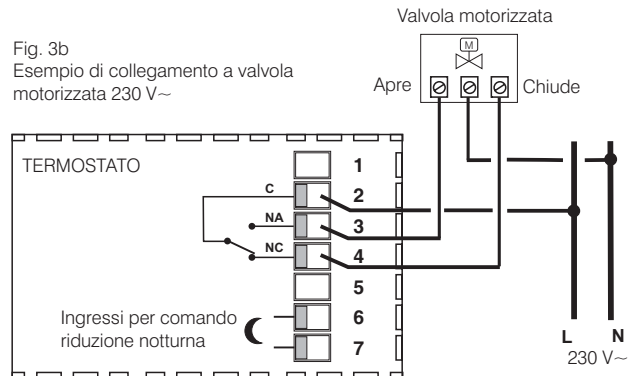
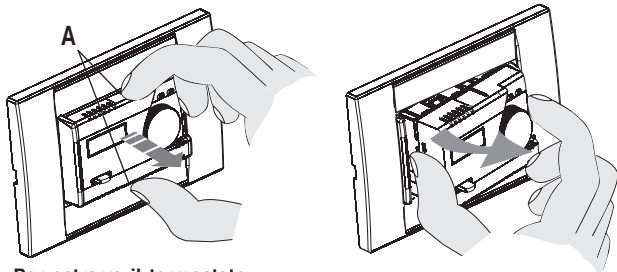

Fig. 3b
Esempio di collegamento a valvola motorizzata 230 V~



5 - ESTRAZIONE E INSERIMENTO DEL TERMOSTATO - SOSTITUZIONE DELLE PILE



Per estrarre il termostato

Afferralo con le dita nelle apposite sedi A (in figura) quindi estrarlo fino al blocco dello stesso.

Afferralo per le pareti laterali quindi, con una leggera rotazione estrarlo dalla base relè incassata.



Smaltire le pile esauste gettandole negli appositi contenitori e comunque secondo quanto prescritto dalle norme sulla tutela dell'ambiente.

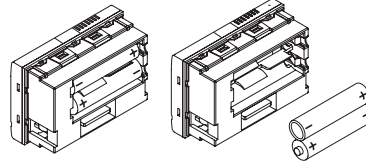

Sostituire le 2 pile ministilo (1,5V tipo AAA - LR03) prestando attenzione alle polarità.

NOTA: UTILIZZARE SOLO PILE ALCALINE DI BUONA QUALITÀ (consigliate DURACELL).

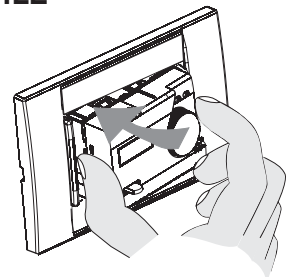

Per reinserire il termostato

Inclinare leggermente il termostato quindi, inserirlo a fondo nella base incassata.

Nota: entro max 1 minuto dall'inserimento, il relè assumerà lo stato corrispondente all'indicazione del LED posto sul frontale:

lampeggiante=carico attivato - spento=carico disattivato

6 - COMANDI E SEGNALAZIONI

Visualizzazione della temperatura

- Visualizzazione temperatura ambiente
- Visualizzazione temperatura in impostazione

Normalmente il display visualizza la temperatura ambiente rilevata. Durante l'impostazione della temperatura con la manopola, il display visualizza la temperatura in impostazione; dopo alcuni secondi dal termine dell'operazione, viene visualizzata di nuovo la temperatura ambiente. In funzionamento "Riduzione" la temperatura in impostazione visualizzata è la temperatura ridotta:

-4 °C dal set di temperatura impostato (per modello con On - Off - Antigelo)

-4 °C in "Inverno" e +4 °C in "Estate" (per modello con Inverno - Off - Estate)

Segnalazioni lampeggianti

-5.0 °C o 39.0 °C = "temperatura ambiente fuori campo di visualizzazione"

- - - = "sonda guasta" (il relè è disattivato)

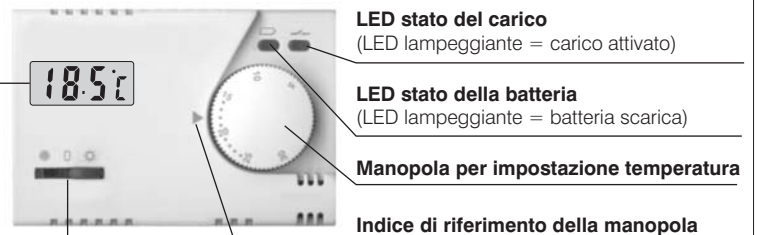

LED stato del carico

(LED lampeggiante = carico attivato)

LED stato della batteria

(LED lampeggiante = batteria scarica)

Manopola per impostazione temperatura

Indice di riferimento della manopola

Commutatore del modo di funzionamento (in funzione del modello)

Modello: 1TI TE322/MC

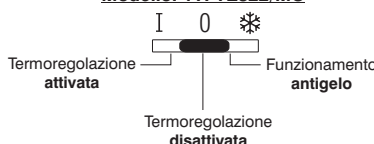

Modello: 1TI TE323/MC

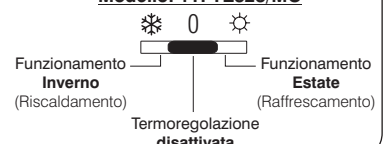



Perry Electric S.r.l.
Via Milanese, 11 - 22070 Veniano (Co) - Italy
www.perry.it



COMPATIBILITÀ ALLE PLACCHE DELLE SERIE CIVILI DI MAGGIOR DIFFUSIONE

CONTENUTO DELLA CONFEZIONE

- N° 1 Dispositivo elettronico da incasso
- N° 1 Telaietto modello T1
- N° 2 viti per il fissaggio del telaietto alla scatola incassata a muro tipo 503
- N° 1 Frontale + **manopola** (solo per termostato) di finitura **BIANCO LUCIDO**
- N° 1 Frontale + **manopola** (solo per termostato) di finitura **ANTRACITE**
- N° 1 Frontale + **manopola** (solo per termostato) di finitura **SILVER OPACO**
- N° 1 Coppia di **spallette con spessore ridotto** (solo per BTICINO serie Matix)
- N° 1 Cornicetta (solo per BTICINO serie Axolute)

Istruzioni per installazione ed impiego

Istruzioni per compatibilità alle placche delle serie civili di maggior diffusione

- N° 1 serie di etichette mese e anno per sostituzione (solo per rivelatori di gas)

I marchi:

Ave sistema 44: *personal 44, zama 44, vera 44* sono di proprietà AVE SpA
Axolute - Light - Light Tech - Living - LivingLight, LivingLight Air - Matix sono di proprietà della società BTICINO SpA
Chorus ONE/LUX/FLAT/GEO, sono di proprietà della società GEWISS SpA
Arkè - Eikon - Eikon Evo - Plana, sono di proprietà della società VIMAR SpA

DISPOSITIVO INSTALLABILE CON PLACCHE

AVE:

con Kit di adattabilità dimensionale (acquistabile separatamente)

SISTEMA AVE44: *personal 44, zama 44, vera 44*

BTICINO:

AXOLUTE: bianca / antracite / tech **MATIX**
LIVING - LIGHT - LIGHT TECH

LIVINGLIGHT: antracite/bianca/tech

con Kit di adattabilità dimensionale (acquistabile separatamente)

LIVINGLIGHT AIR: antracite/bianca/tech

GEWISS:

CHORUS bianca/nera/titanio: ONE/LUX/FLAT/GEO

VIMAR:

EIKON: grigia/bianca/next

PLANA
PLANA SILVER

con Kit di adattabilità dimensionale (acquistabile separatamente)

EIKON EVO: grigia/bianca/next

con Kit di adattabilità dimensionale (acquistabile separatamente)

ARKÈ

PREDISPOSIZIONE DEL TELAIETTO (T1) IN FUNZIONE DELLA PLACCA UTILIZZATA

Telaietto 1
(T1)

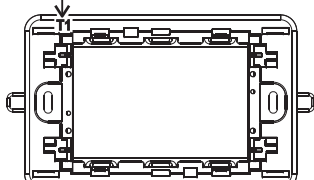

Telaietto senza nessuna modifica

Per placche della serie:
VIMAR EIKON
VIMAR PLANA
VIMAR PLANA SILVER

Telaietto 1
(T1)

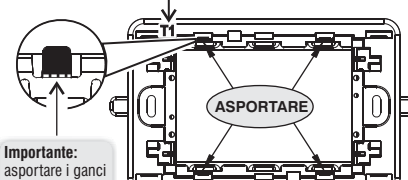

Importante:
asportare i ganci
completamente
fino alla loro base

Nota per l'installatore: con placche **BTICINO** serie Living, Light, Light Tech, Livinglight, Livinglight tech, qualora siano già presenti sulla scatola incasso i rispettivi telaietti BTICINO, è possibile inserire direttamente il dispositivo elettronico nei suddetti telaietti.

Per placche della serie:

BTICINO LIVING
BTICINO LIGHT - LIGHT TECH
BTICINO LIVINGLIGHT
BTICINO MATIX (richiede anche l'inserimento delle spallette laterali di spessore ridotto)
BTICINO AXOLUTE (richiede anche l'inserimento della cornicetta)

Per placche della serie:

GEWISS CHORUS: ONE/LUX/FLAT/GEO

MONTAGGIO DEL DISPOSITIVO ELETTRONICO IN FUNZIONE DELLA PLACCA UTILIZZATA

Attenzione: prima di effettuare l'installazione del dispositivo elettronico, disattivare la tensione di rete 230V~

Importante: la tenuta della placca sul telaio del dispositivo elettronico viene garantita solamente da una corretta installazione della scatola ad incasso 503 (murata a filo senza imperfezioni).

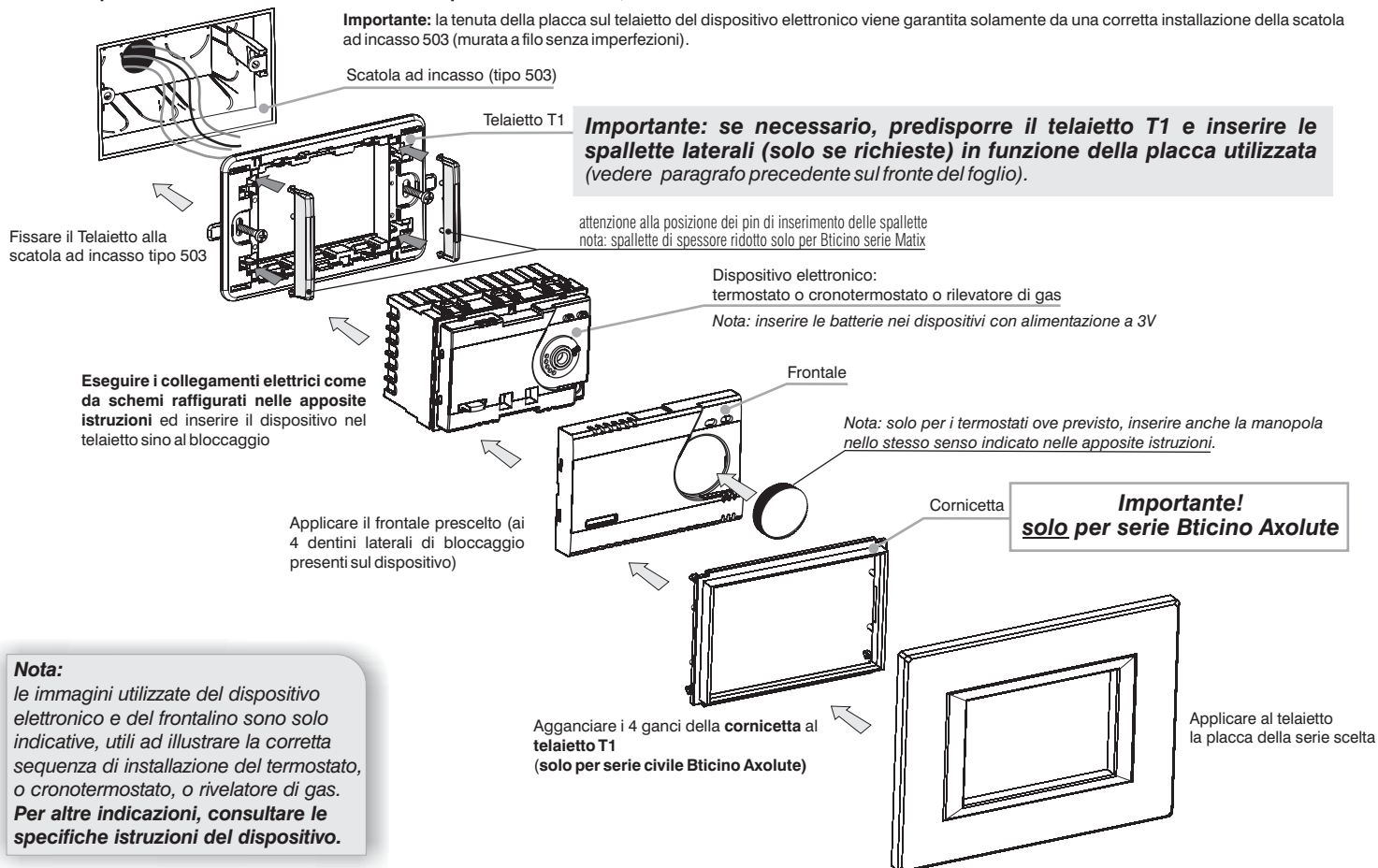

Nota:
le immagini utilizzate del dispositivo elettronico e del frontalino sono solo indicative, utili ad illustrare la corretta sequenza di installazione del termostato, o cronotermostato, o rivelatore di gas. Per altre indicazioni, consultare le specifiche istruzioni del dispositivo.

Il costruttore si riserva di introdurre tutte le modifiche tecniche e costruttive che riterrà necessarie, senza obblighi di preavviso.