

**CRONOTERMOSTATO DIGITALE DA PARETE
WALL MOUNTING DIGITAL CHRONOTHERMOSTAT
CHRONOTHERMOSTAT DIGITAL POUR MONTAGE EN SAILLIE
DIGITAL RAUMTHERMOSTATUHR WANDMONTAGE
CRONOTERMOSTATO DIGITAL DE SUPERFICIE**



Modello giornaliero
Modello settimanale

Daily model
Weekly model

Modèle journalier
Modèle hebdomadaire

Modell mit Tagesprogramm
Modell mit Wochenprogramm

Modelo diario
Modelo semanal

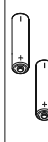

2 x 1.5 V type AA LR6
(not included)



IT - Italiano

DATI TECNICI - ISTRUZIONI PER L'INSTALLAZIONE
MODO D'IMPIEGO - AVVERTENZE

Pagina 3

EN - English

TECHNICAL DATA - INSTALLATION GUIDELINES
USER INSTRUCTIONS - WARNINGS

Page 14

FR - Français

DONNÉES TECHNIQUES - NORMES D'INSTALLATION
MODE D'EMPLOI - AVERTISSEMENTS

Page 25

DE - Deutsch

TECHNISCHE DATEN - NORMEN FÜR DIE INSTALLATION
BEDIENUNGSANLEITUNG - HINWEISE



Seite 36

ES - Español

DATOS TÉCNICOS - NORMAS DE INSTALACIÓN
INSTRUCCIONES PARA EL USUARIO - ADVERTENCIAS

Página 47

1 - DATI TECNICI

Tensione di alimentazione: _____
Autonomia: _____
Autonomia dall'accensione del simbolo  pile scariche: _____
Tipo di azione, disconnessione ed apparecchio: _____
Software: _____
Tensione impulsiva nominale: _____
Tipo di uscita: _____
Sezione dei fili ai morsetti relé: _____
Ingresso per programmatore telefonico: _____
Sezione dei fili ai morsetti programmatore telefonico: _____
Tipo di isolamento: _____
Grado di protezione: _____
N° indici programmabili sulla corona dell'orologio: _____
Tempo minimo programmabile con tasti "cavaliere": _____
Grado inquinamento: _____
Scala regolazione temperatura tramite manopole: _____
- t  Comfort _____
- t  Riduzione (risparmio) _____
Limitazione di temperatura (blocco set t max): _____
Temperatura antigelo (t_{off}): _____
Precisione di regolazione della temperatura: _____
Scala di visualizzazione temperatura ambiente: _____
Tolleranza lettura della temperatura ambiente: _____
Limiti della temperatura di funzionamento: _____
Gradiente termico: _____
Tipo di regolazione della temperatura: _____
Classificazione energetica ERP Reg. EU 81/2013: _____
- in modalità Differenziale ON/OFF _____
- in modalità Proporzionale modulante _____
Precisione dell'orologio: _____
Normative di riferimento per marcatura CE: _____

n° 2 pile alcaline Stilo 1.5 V tipo AA LR6 (consigliate pile DURACELL o ENERGIZER)
2 anni
1 mese
1 / BU / Elettronico
classe A
4 kV
a relé con contatto in scambio NA / COM / NC
libero da potenziale - max 5(3)A / 250 Vac
0.75 ÷ 2.5 mm²
per contatto NA libero da potenziale
0.5 ÷ 1.5 mm²
classe II
48
IP 30
1/2 h
normale
+5 ÷ +30°C (default +20°C) / +41 ÷ +86°F (default +68°F)
+5 ÷ +30°C (default +17°C) / +41 ÷ +86°F (default +62.6°F)
Step 0,1°C / 0,1°F
+5°C / 41°F (fissa non regolabile)
± 0,1°C / ± 0,1°F
0 ÷ +50°C / +32 ÷ +122°F
± 0,5°C / ± 0,9°F
0 ÷ +50°C / +32 ÷ +122°F
-20 ÷ +65°C / -4 ÷ +149°F
max 1K / 15 min.
funzionamento ON-OFF con differenziale impostabile a 0,3 - 0,5 - 0,7 - 0,9 °C
funzionamento proporzionale con cicli di tempo impostabili 7-10-15-20 minuti
ERP Class I 1%
ERP Class IV 2%
± 1 sec/0g
LVD e EMC EN60730-2-7 EN60730-2-9

2 - DIMENSIONI D'INGOMBRO

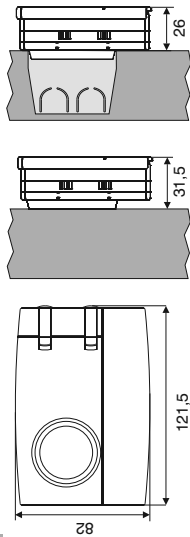

3 - NORME PER L'INSTALLAZIONE

Installazione del cronotermostato: indipendente - fisso

A parete - su scatola tonda - a semincasso su scatola rettangolare 3 moduli.

Installare il dispositivo a circa 1,5 ÷ 1,6 m da terra lontano da fonti di calore, finestre e quant'altro possa influenzare il normale stato operativo.

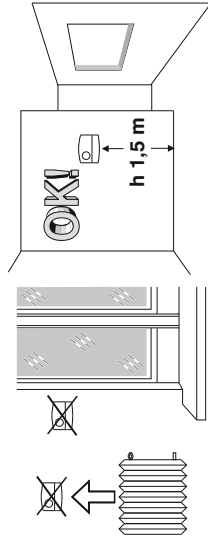

4

4 - FISSAGGIO DELLA BASE A PARETE

Disattivare la tensione di rete del dispositivo da pilotare. Fissate con le viti la base: a muro, alla scatola da incasso tonda o rettangolare utilizzando le opportune coppie di fori **A**.

Qualora la parete dove fissare la base del cronotermostato fosse metallica, inserire nelle due viti le apposite rondelle isolanti.

- A** - fori di fissaggio
- B** - passaggio fili da scatola tonda, rettangolare
- C** - dentini di fissaggio del cronotermostato

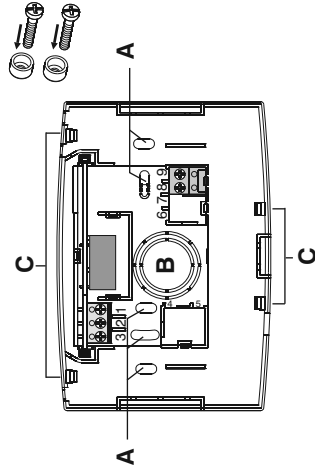

Per assicurare un corretto montaggio del cronotermostato alla base a parete, la stessa non deve presentare incurvatura dovute all'eccessivo serraggio delle viti di fissaggio alla scatola rettangolare o tonda incassata a muro.



5 - COLLEGAMENTI ELETTRICI



L'installazione ed il collegamento elettrico del cronotermostato devono essere eseguiti solo da elettricista qualificato ed in conformità alle norme e leggi vigenti.

Il costruttore non si assume alcuna responsabilità per quanto concerne l'impiego di prodotti che debbano seguire particolari norme di ambiente e/o installazione.

Nota per l'installatore: nel caso di montaggio su superficie (es. a parete), prevedere adeguata canalizzazione dei cavi nel rispetto delle vigenti norme d'impianto. Verificare che il carico del relè non superi il valore indicato nei dati tecnici.

Disattivare la tensione di rete del dispositivo da comandare.

Collegare il dispositivo da comandare ai morsetti:

- 1 - comune
- 2 - contatto normalmente chiuso
- 3 - contatto normalmente aperto

Esempi di collegamenti elettrici

Collegamento ad una caldaia

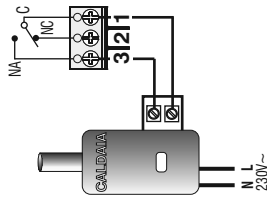

Collegamento ad una valvola motorizzata

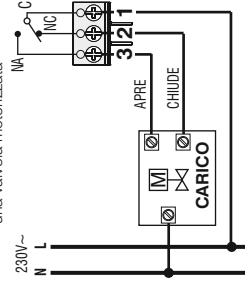

Collegamento di un programmatore telefonico per controllo remoto

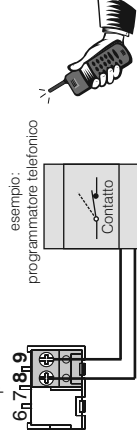

I morsetti 8 e 9 del cronotermostato sono predisposti per il collegamento di un programmatore telefonico con contatto normalmente aperto.



Funzionamento con programmatore telefonico

Il programmatore telefonico comanda il cronotermostato chiudendo il contatto collegato ai morsetti 8 e 9.

Per attivare il cronotermostato tramite programmatore telefonico è necessario impostare il commutatore in uno dei seguenti tipi di funzionamento: **AUTOMATICO** o **tC** o **t***.

Quando il programmatore viene attivato (contatto ai morsetti 8 e 9 chiuso) il cronotermostato passa da una delle condizioni impostate con il commutatore a **funzionamento sempre in temperatura comfort**: sul display oltre a tutti i 48 indici accesi, appare il simbolo  di programmatore telefonico attivato e il simbolo  lampeggiante di Comifort.

Disattivazione della forzatura da programmatore telefonico

Aprire il contatto del programmatore telefonico (vedere istruzioni del programmatore) che riporta il cronotermostato al modo di funzionamento presente al momento dell'attivazione.

Nota: i comandi di attivazione e disattivazione sono operativi entro 1 minuto.

6 - FISSAGGIO O RIMOZIONE DEL CRONOTERMOSTATO DALLA BASE

Applicare il coperchietto copri cavi inserendo il dentino **D** nell'apposita cava **E** della base, quindi fissarlo con una leggera pressione nei ganci **F**.

Per rimuovere il coperchietto utilizzare un piccolo cacciavite facendo leva in successione su ciascun gancio **F**.

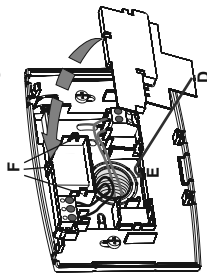

Agganciare il cronotermostato alla base avendo cura di inserire correttamente i contatti, quindi esercitare una leggera pressione sino ad udire lo scatto dei dentini di fissaggio.

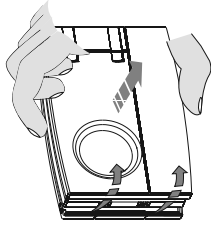
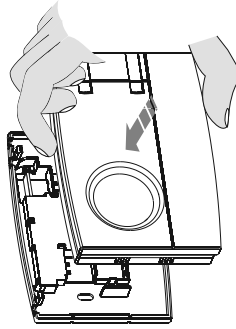

Per rimuovere il cronotermostato dalla base a parete, afferrarlo come in figura, quindi estrarlo facendolo ruotare sul lato destro.

7- INSERIMENTO O SOSTITUZIONE PILE

La comparsa del simbolo  lampeggiante indica che le pile si stanno esaurendo; da questo momento si hanno circa 30 giorni di tempo per effettuare la sostituzione.

Se non si sostituiscono le pile quasi scariche nei tempi dichiarati si spengerà il display visualizzando solo il simbolo  fisso.

Ogni attività di termoregolazione viene sospesa e tutte le impostazioni vengono memorizzate per essere ripristinate all'inserimento delle nuove pile.

Sostituire le pile esaurite con due pile **Stilo alcaline** 1,5 V tipo AA (LR6) prestando attenzione alle polarità.

ATTENZIONE: nel caso di sostituzione delle pile, il tempo a disposizione per l'operazione senza perdere i dati è di circa 1 minuto.



 Smaltire le pile esauste gettandole negli appositi contenitori.

8 - VISTA GENERALE, LEGENDA DISPLAY E FUNZIONI TASTI

Tasto impostazione: ore-minuti o visuali. Temperatura ambiente

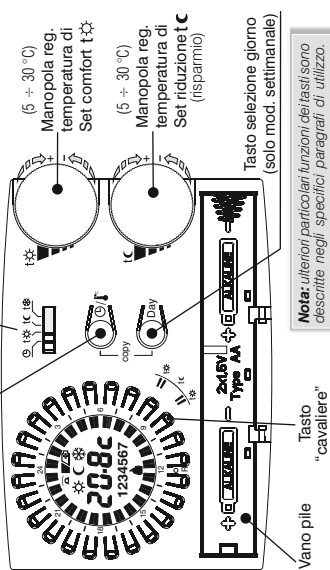

TIPO DI FUNZIONAMENTO SELEZIONABILE TRAMITE COMMUTATORE

- ☾ AUTOMATICO - **Comfort o Riduzione** regolabili da 5 a 30 °C; secondo programmazione degli indici con tasti cavaliere
- t☀ Sempre **Comfort**, regolabile da 5 a 30 °C (tutti i 48 indici accessi)
- t☾ Sempre **Riduzione**, regolabile da 5 a 30 °C (tutti i 48 indici spenti)
- t☾ Sempre **Antigelo**, temperatura fissa a 5 °C (tutti i 48 indici spenti)

Visualizzazione del tipo di funzionamento in corso:

- ☀ Comfort
- ☾ Riduzione
- ☾ Antigelo

Attivazione tramite programmatore telefonico
(con indicatore ☀ lampeggiante)

Visualizzazione del programma inserito
Indice acceso = t☀ comfort
Indice spento = t☾ riduzione

Indicatore pile:
- quasi scariche (lampeggiate)
- scariche (fisso)

Indice 1/2h corrente lampeggiante

Ora corrente o temperatura ambiente rilevata / set temperatura in impostazione

Tasto "cavaliere"

Giorno (mod. Settimanale)
es. 5 = Venerdì

Reset

Indicatore stato utenza
lampeggiante = relè attivato
spento = relè disattivato

9 - RESET

Alla prima accensione o nel caso in cui il cronotermostato presentasse delle visualizzazioni anomale, errate funzionamento, ecc., inserire una sottile astina (max 1 mm) nel foro posto sulla corona tra i tasti "cavaliere" e contrassegnato da **R** quindi premere brevemente. Il display accenderà tutti i segmenti per alcuni secondi come in figura a lato e tutti i dati presenti nella memoria verranno cancellati ripristinando le impostazioni di fabbrica (escluse le impostazioni con i microinterruttori).

Il cronotermostato sarà pronto per una nuova programmazione (vedere Capitolo 10).

Programmazione facilitata

Tutte le operazioni descritte nel paragrafo che segue possono essere effettuate prima di fissare il cronotermostato alla base a parete; ciò consente di effettuare la programmazione stando comodamente seduti.

⚠ ATTENZIONE !

Quotora la programmazione del cronotermostato avvenga prima dell' fissaggio alla base a parete, ad installazione ultimata potrebbe verificarsi che l' indicazione presente sul display (spenta o lampeggiante) non corrisponda allo stato reale del relé. Entro **max 1 minuto** dal fissaggio del cronotermostato alla base a parete, il relé si attiverà secondo l' indicazione presente sul display (spenta o lampeggiante).

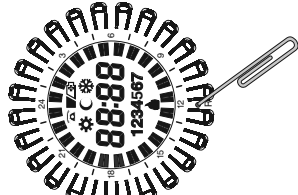

10 - PROGRAMMAZIONE

Posizionare il commutatore su funzionamento AUTOMATICO ☺.

IMPORTANTE: eseguire l'operazione di RESET

Dopo alcuni secondi il display visualizza **00:00** lampeggianti, inserire ora e minuti attuali come descritto di seguito.

Inserimento ore e minuti attuali

- Premere il tasto **⊖** per programmare l'ora;
- tenendo premuto si regolano le ore;
- premendo ad impulso si regolano i minuti;

(sul modello giornaliero, attendere 5 secondi la comparsa sul display del simbolo **C** e l'indice della $\frac{1}{2}$ h lampeggiante corrispondente all'ora programmata).

Inserimento giorno attuale (solo per modello settimanale)

Il display visualizza il giorno **1** lampeggiante corrispondente al Lunedì. Premere il tasto **Day** per selezionare il giorno attuale della settimana (attendere 5 secondi la comparsa del simbolo **C** e l'indice della mezz'ora lampeggiante corrispondente all'ora programmata).

Programmazione temperatura comfort agli orari desiderati

Premere e rilasciare i tasti "cavaliere" disposti a corona sul display corrispondenti alle ore in cui si intende attivare la temperatura comfort (livello di temperatura impostato con la manopola **t** ☼), agendo nel modo seguente:

- 1° pressione e rilascio per attivare l'intera ora
- 2° pressione e rilascio per attivare la prima mezz'ora
- 3° pressione e rilascio per attivare la seconda mezz'ora
- 4° pressione e rilascio per disattivare l'intera ora

Copia del programma su più giorni (solo per modello settimanale)

Dopo avere eseguito la programmazione del giorno è possibile copiarla (copy) sul giorno successivo premendo contemporaneamente i tasti  e **Day**.

Se si desidera impostare programmi diversi, scegliere il giorno con il tasto **Day** quindi effettuare la programmazione premendo i tasti cavaliere come descritto precedentemente.

Visualizzazione programmi inseriti relativi ai giorni della settimana (solo per modello settimanale)

Premere e rilasciare ad impulsò il tasto **Day**.

Nota: al termine delle operazioni di programmazione o visualizzazioni, trascorsi 5 secondi dall'ultima azione sui tasti, il cronotermostato si posiziona automaticamente nello stato operativo (indice della 1/2 h corrente lampeggiante).

In qualsiasi momento è possibile passare dalla visualizzazione sul display dell'ora corrente alla temperatura ambiente (gradi centigradi) e viceversa, premendo brevemente il tasto .

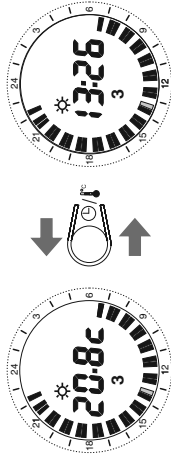

Visualizzazione Set di temperatura t* e/o tc impostato

vedere paragrafo 11

MODIFICA IMPOSTAZIONI PROGRAMMATE

Modifica ora attuale

Tenere premuto il tasto  fino al lampeggio dell'ora corrente. Modificare l'ora e/o minuti agendo sul tasto  come descritto precedentemente.

Modifica giorno attuale (solo per modello settimanale)

Tenere premuto il tasto **Day** fino al lampeggio del numero corrispondente al giorno corrente.

Impostare il nuovo giorno corrente premendo il tasto **Day**.

Modifica programmi inseriti

Modello giornaliero

Modificare il programma agendo direttamente sui tasti "cavaliere" come descritto precedentemente.

Modello settimanale

Modificare il programma del giorno corrente agendo direttamente sui tasti "cavaliere" come descritto precedentemente.

Per modificare il programma degli altri giorni della settimana, selezionare il giorno desiderato premendo e rilasciando il tasto **Day**, dopodiché agire direttamente sui tasti "cavaliere" come descritto precedentemente.

Nota: al termine delle operazioni di modifica, trascorsi 5 secondi dall'ultima azione sui tasti, il cronotermostato riprende automaticamente lo stato operativo (indice della 1/2 h corrente lampeggiante).

Modifica Set di temperatura t* e/o tc impostato

vedere paragrafo 11

11 - VISUALIZZAZIONE/MODIFICA DELLE TEMPERATURE DI SET (tramite manopole): t* COMFORT / tC RIDUZIONE

Normalmente il display visualizza la temperatura ambiente rilevata o le ore e minuti correnti.

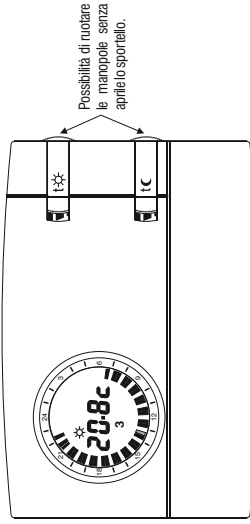

alla prima accensione del cronotermostato, oppure dopo il comando di reset, i Set di temperature prefissati in fabbrica sono:

Set Temperatura di comfort t* = 20,0 °C / 68,0 °F (manopola superiore)
Set Temperatura di riduzione tC = 17,0 °C / 62,6 °F (manopola inferiore)

In qualsiasi stato operativo si trovi il cronotermostato, per visualizzare i set correnti è sufficiente ruotare leggermente la relativa manopola fino al lampeggio del set stesso, dopo 5 sec. il display ritorna alla visualizzazione del normale funzionamento.

Se i set impostati non soddisfano le Vostre necessità, si potranno modificare a piacimento in qualsiasi momento da +5 °C a +30 °C (da +41 °F a +86 °F), come da procedura a lato.

1° Ruotare leggermente la manopola desiderata (t* comfort o tC riduzione) per visualizzare il valore di temperatura di Set corrente ed entrare nella procedura di regolazione.

2° Il Set desiderato inizia a lampeggiare, successivamente ruotare la manopola in senso orario per aumentare oppure in senso antiorario per diminuire (durante la rotazione si ottiene una variazione di 0,1 °C/0,1 °F alla volta).

Indicazione del set in modifica

3° La temperatura così fissata sarà il nuovo Set di riferimento.

Nota: se è stato impostato un limite di temperatura (vedere paragrafo successivo) il valore di set può essere aumentato fino a tale limite (blocco).

Trascorsi 5 sec. dall'ultimo step di rotazione della manopola, il display torna alle condizioni di normale funzionamento:

Eseguire la stessa procedura per impostare il Set di temperatura di riduzione con la manopola tC

12 - LIMITAZIONE (BLOCCO) DEL SET MAX DI TEMPERATURA COMFORT E/O RIDUZIONE

In alcuni casi particolari di installazione del climatizzatore, ad esempio in edifici pubblici, alberghi ecc., potrebbe essere utile limitare i set di temperatura max in modo da evitare impostazioni errate da parte di personale non autorizzato.

- 1 - Spostare il commutatore in modalità antigelo t*
- 2 - Premere contemporaneamente per 4 sec. il tasto sulla corona corrispondente alle h23 e il tasto t*, il display visualizza: **bl:--** (es. impostazione di fabbrica = nessun blocco).
- 3 - Ruotare leggermente la manopola in modalità del set desiderato (t*o t) per visualizzare il set corrente.
- 4 - Il Set inizia a lampeggiare, dopo 3 sec. impostare il blocco (limitazione) da +5,1°C a +29,9°C ruotando la manopola in senso orario per aumentare oppure in senso antiorario per diminuire (durante la rotazione si ottiene una variazione di 0,1°C alla volta).
- 5 - Se si desidera, ripetere le operazioni indicate nei punti 3 e 4 con l'altra manopola.
- 6 - Entro 20 sec. salvare l'impostazione/i ed uscire dalla programmazione, premendo contemporaneamente per 4 sec. il tasto sulla corona corrispondente alle h23 e il tasto t*.
- 7 - Riportare il commutatore sulla modalità di funzionamento desiderata.

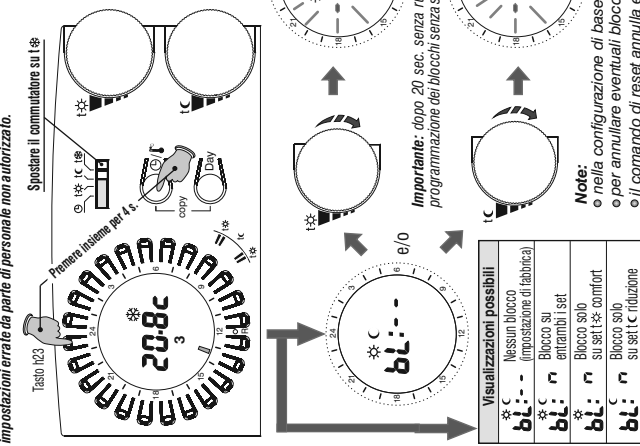

Le impostazioni dei microinterruttori (Dip-switch) posti sul retro del cronotermostato, devono essere effettuate da personale qualificato.

13 - DIFFERENZIALE DI TEMPERATURA

Il cronotermostato funziona in modo differenziale ON-OFF (Dip 3 in posizione OFF) con valore del differenziale prefissato in fabbrica a **0,3°C (0,54°F)**.

Il valore del differenziale può essere modificato spostando i microinterruttori (Dip-switch), come indicato nella tabella.

ON	Dip 1	Dip 2	Dip 3	Differenziale
ON	OFF	OFF	OFF	0,3°C (0,54°F)
OFF	ON	OFF	OFF	0,5°C (0,9°F)
ON	OFF	ON	OFF	0,7°C (1,26°F)
ON	ON	OFF	OFF	0,9°C (1,62°F)

Il valore del differenziale deve essere impostato in base all'inertza termica dell'impianto; si consiglia un valore basso per impianti con radiatori (es. in ghisa) ed un valore alto per impianto con fan-coil.

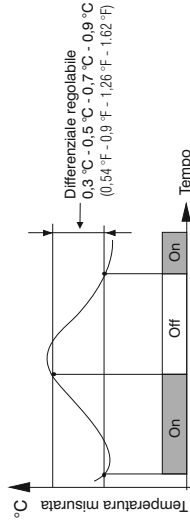

14 - FUNZIONAMENTO PROPORZIONALE

In alternativa al differenziale è possibile regolare la temperatura in modo proporzionale (Dip 3 in posizione ON); questo sistema permette di risparmiare sui consumi energetici ed anche sull'usura del bruciatore limitandone le accensioni. La durata di ogni accensione dipende oltre che dal ciclo impostato anche dalla differenza tra la temperatura impostata e quella misurata (vedi esempio).

Esempio di impostazione t = 20°C - Ciclo = 10 min

t = 20,5°C	UtENZA sempre spenta
t = 20,4°C	UtENZA 1 min ON - 9 min OFF
t = 20,3°C	UtENZA 2 min ON - 8 min OFF
t = 20,2°C	UtENZA 3 min ON - 7 min OFF
t = 20,1°C	UtENZA 4 min ON - 6 min OFF
t = 20,0°C	UtENZA 5 min ON - 5 min OFF
t = 19,9°C	UtENZA 6 min ON - 4 min OFF
t = 19,8°C	UtENZA 7 min ON - 3 min OFF
t = 19,7°C	UtENZA 8 min ON - 2 min OFF
t = 19,6°C	UtENZA 9 min ON - 1 min OFF
t = 19,5°C	UtENZA sempre accesa

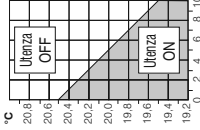

La durata del ciclo è determinata dalla posizione dei microinterruttori (Dip-switch) posti sul retro del cronotermostato, come indicato nella tabella. Si consiglia un ciclo lungo per impianti con inertza termica alta (radiatori in ghisa, impianti a pavimento) ed un ciclo breve per impianti con inertza termica bassa (fan-coil).

ON	Dip 1	Dip 2	Dip 3	Durata Ciclo
ON	OFF	OFF	ON	7 min
OFF	ON	ON	ON	10 min
ON	OFF	ON	ON	15 min
ON	ON	ON	ON	20 min

15 - SCALA DI TEMPERATURA °C o °F



ATTENZIONE:
il cronotermostato è predisposto in fabbrica per operare in scala Celsius (gradi centigradi) e può essere modificata dall'installatore o utente esperto in scala di gradi Fahrenheit (°F).

Il microinterruttore **4** posto sul retro del cronotermostato è impostato di fabbrica in posizione **OFF** (gradi centigradi).

Sarà possibile spostarlo in posizione **ON**: il display mostrerà, dopo aver effettuato una operazione di RESET, la temperatura ambiente e i Set in gradi Fahrenheit (°F).

Per ritornare alla visualizzazione in gradi centigradi, riportare il microinterruttore **4** in posizione **OFF** ed eseguire un'operazione di RESET.

In entrambi i casi, riprogrammare il cronotermostato come indicato nel capitolo 10).

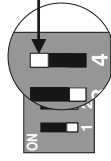
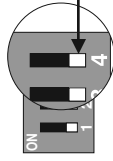

16 - AVVERTENZE



Leggere attentamente il presente manuale prima di utilizzare il prodotto, in quanto fornisce importanti indicazioni riguardanti la sicurezza, l'installazione e l'uso. Conservare con cura il manuale per successive consultazioni.

Il cronotermostato non andrà utilizzato da persone (compresi bambini) con capacità fisiche, sensoriali e mentali ridotte, o mancanza di esperienza e conoscenza delle istruzioni, a meno che vengano supervisionati o abbiano ricevuto le dovute istruzioni che riguardano l'uso dell'apparecchio da parte di una persona responsabile per la loro sicurezza. I bambini andranno supervisionati per assicurarsi che non giochino con l'apparecchio.

Le figure presenti nel manuale raffigurano il display con impostazione della scala delle temperature in °C (gradi Celsius).

Se appare sul display il valore della temperatura ambiente **00.0 °C o 50.0 °C** in modo lampeggiante, significa che la **temperatura rilevata è oltre i limiti di scala**.

Utilizzare solamente pile alcaline da 1,5V tipo AA LR6 (non incluse nella confezione). L'utilizzo di pile non idonee comporta la possibilità di perdita della programmazione inserita.





N.B.: il prodotto è stato testato e garantisce le sue caratteristiche con pile alcaline DURACELL o ENERGIZER.

Attenzione: la durata delle pile può risultare superiore a 2 anni. Si consiglia comunque di sostituirle almeno ogni 24 mesi per evitare che si esauriscano in periodi di assenza (esempio: vacanze natalizie ecc.).

In caso di necessità pulire con delicatezza il cronotermostato e il display utilizzando un panno morbido e asciutto.

Il costruttore si riserva la facoltà di introdurre tutte le modifiche tecniche e costruttive che riterrà necessarie senza obbligo di preavviso.

1 - TECHNICAL DATA

Power:	2 alkaline Penlight batteries 1.5 V type AA LR6 (DURACELL or ENERGIZER batteries recommended)
Autonomy:	2 years
Autonomy from the flat battery (Symbol  lighting up):	1 month
Type of action, disconnection and device:	1 / BU / Electronic
Software:	Class A
Rated impulse voltage:	4kV
Type of output:	relay with chargeover contact NO / COM / NC - Voltage-free - max.5(3)A / 250V _{ac}
Wire section at relay terminals:	0.75 ± 2.5 mm ²
Input for phone programmer:	for NO contact, voltage free
Wire section at phone programmer terminals:	0.5 ± 1.5 mm ²
Type of insulation:	class II 
Protection class:	IP 30
N° of programmable indices on the ring of the clock:	48
Minimum programmable time with key (tapped):	½ h
Pollution:	Normal
Scale of adjustment temperature via knobs:	
-  Comfort	+5 ± +30 °C (default +20 °C) / +41 ± +86 °F (default +68 °F)
-  Economy (energy saving)	+5 ± +30 °C (default +17 °C) / +41 ± +86 °F (default +62.6 °F)
Temperature limit (max t. set lock):	Step 0.1 °C / 0.1 °F
Anti-freeze temperature ():	+5 °C / 41 °F (fixed not adjustable)
Temperature setting accuracy:	± 0.1 °C / ± 0.1 °F
Scale of ambient temperature display:	0 ± +50 °C / +32 ± +122 °F
Room temperature reading tolerance:	± 0.5 °C / ± 0.9 °F
Operating temperature range:	0 ± +50 °C / +32 ± +122 °F
Storage temperature limits:	-20 ± +65 °C / -4 ± +149 °F
Temperature gradient:	max 1K / 15 min.
Type of temperature adjustment:	ON-OFF operation with differential settable on 0.3 - 0.5 - 0.7 - 0.9 °C
Energy classification ERP Reg. EU 811/2013:	Proportional operation with settable time cycles of 7-10-15-20 minutes
- in ON/OFF Differential mode	ERP Class I 1%
- in Modulating proportional mode	ERP Class IV 2%
Clock precision:	± 1 sec/day
CE Mark reference standard:	LVD and EMC EN60730-2-7 EN60730-2-9

2 - OVERALL DIMENSIONS

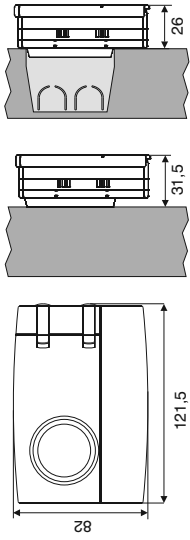

4 - ATTACHING THE BASE TO THE WALL

Switch off mains power to device
Using screws, attach the base to the wall, to the round or rectangular built-in box using the appropriate pairs of holes **A**.
If the wall where the base of the chronothermostat is to be attached is metal, insert the insulating washers into the two screws.

- A** - attachment holes
- B** - wire passage from round, rectangular box
- C** - chronothermostat attachment teeth

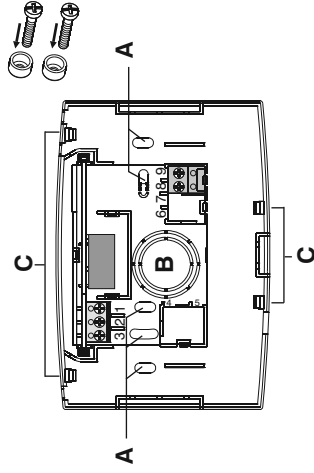



3 - INSTALLATION GUIDELINES

Chronothermostat installation: independent-fixed

Wall mounting - in round box - semi-recessed in rectangular box of 3 modules.

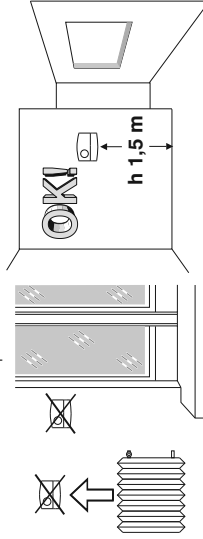
Install the device approximately 1.5 m off the ground well away from sources of heat, windows and anything else that can affect its normal state of operation.



 To ensure the chronothermostat is correctly fitted to the base on the wall, it must not in any way be buckled due to over tightening the screws fixing to the rectangular or round box built into the wall.

5 - ELECTRICAL CONNECTIONS



The installation and electrical connection of the programmable thermostat must be implemented only by a qualified electrician and in conformity with current laws and regulations. The manufacturer declines all responsibility for the use of products that must conform to specific environmental and/or installation standards.

Note for the installer: if surface mounting (e.g. on a wall), have suitable raceways for the cables in compliance with current standards. Check that the relay load does not exceed the figure given in the technical data.

Switch off mains power to the device.

Connect the device to be controlled to the terminals:

- 1 - common
- 2 - normally closed contact
- 3 - normally open contact

Examples of electrical connections

Connection to a water heater

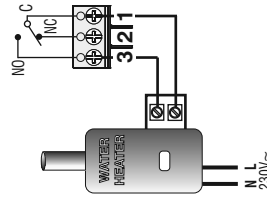

Connection to a motorized valve

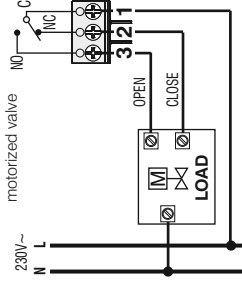

Connecting a phone programmer for remote control

The terminals **8** and **9** of the chronothermostat are fitted for connecting a phone programmer with a normally open contact.

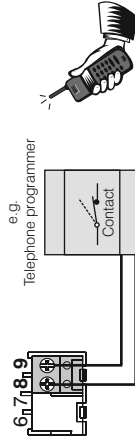

Functioning with the telephone programmer

The phone programmer governs the chronothermostat closing the contact connected to terminals **8** and **9**.

To turn on the chronothermostat with the phone programmer you need to set the switch onto one of the following types of operation: **AUTOMATIC** (☉) or **1C** or **1☉**.

When the programmer is turned on (contact on terminals 8 and 9 closed) the chronothermostat passes from one of the conditions set with the **switch to always on comfort temperature** operation: besides showing all 48 indices on, the display will show the symbol ☉ for the phone programmer turned on and the ☉ Comfort symbol blinking.

Turning off forcing with the phone programmer

Open the phone programmer contact (see programmer instructions) showing the chronothermostat in the current mode of operation at the time of switching on.

Note: the on and off controls are operative within 1 minute.

6 - ATTACHING OR REMOVING THE CHRONOTHERMOSTAT FROM THE BASE

Fit the cable cover on by inserting the tooth **D** into the slot **E** in the base, then secure it by lightly pressing on the hooks **F**. Use a small screwdriver to remove the cover by levering on each hook in succession **F**.

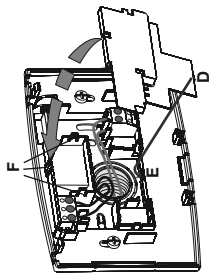

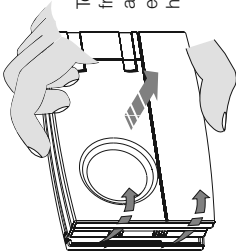
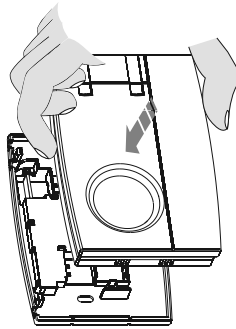

Hook the chronothermostat onto the base, taking care to insert the contacts correctly, then exert light pressure until you hear the click of the attachment teeth.



To remove the chronothermostat from the base on the wall, grip it as shown in the figure, then extract it by turning it on the right-hand side.

EN

7- FITTING/REPLACING THE BATTERIES

When the flashing  symbol appears, this indicates that the batteries are running out. From this moment, there are 30 days to change them. If the almost flat batteries are not replaced within the indicated time, the display will turn off and the  symbol will remain constantly lit.

All thermoregulation operations are suspended and all settings are saved to be restored when the new batteries are inserted.

Replace the dead batteries with two 1.5 V AA **alkaline Penlight** batteries (LR6) paying attention to their polarity.

CAUTION: when changing batteries, the time available to perform the operation without losing data is about 1 minute.

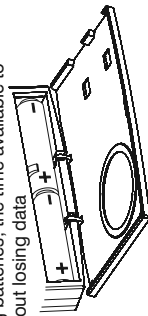
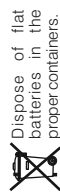

8 - GENERAL VIEW, DISPLAY LEGEND AND KEY FUNCTIONS

Settings button: hours-minutes or Room temperature display

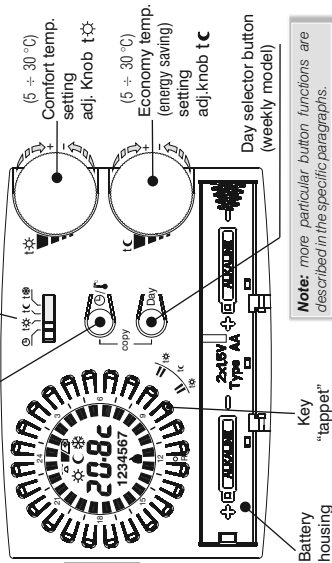

TYPE OF OPERATION THAT CAN BE SELECTED WITH THE SWITCH

- AUTOMATIC - Comfort or Economy adjustable from 5 to 30 °C; as per indices programming with the key (tappet)
- Always Comfort, adjustable from 5 to 30 °C (all 48 indices on)
- Always Economy, adjustable from 5 to 30 °C (all 48 indices off)
- Always Antifreeze, temperature fixed on 5 °C (all 48 indices off)

Display of the type of operation in progress:

- Comfort
- Economy
- Antifreeze

Turning on with the phone programmer (with blinking indicator)

Display of the current program

- Index ON = comfort
- Index OFF = economy

Battery indicator:
- almost flat (blinking)
- flat (constantly lit)

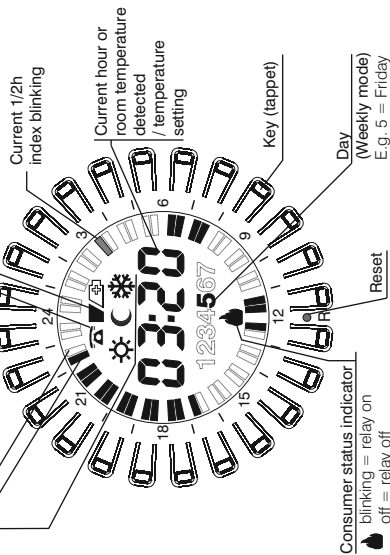

9 - RESET

When switching on for the first time or if the chronothermostat shows anomalous displays or improper functioning, etc., insert a thin rod (max 1 mm) into the hole on the ring between the key (tapped) marked **R** then press briefly. The display will switch on all the segments for a few seconds. The display will show all segments for a few seconds, as shown in the diagram to the side, and all data present in the memory will be deleted, restoring all default settings (except for settings with microswitches).

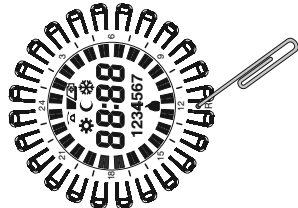

The chronothermostat will be ready for programming again (see Chapter 10).

Easy Programming

All the operations described in the following paragraph can be carried out before securing the chronothermostat to the base on the wall; this allows you to do the programming while being comfortably seated.



⚠ CAUTION !

If the chronothermostat is programmed before being attached to the base on the wall, once installation is complete the symbol on the display (off or blinking) might not correspond to the actual state of the relay. Within **max 1 minute** of attaching the chronothermostat to the base on the wall, the relay will turn on as indicated on the display (off or blinking).

10 - PROGRAMMING

Set the switch on **AUTOMATIC** operation ☾.

IMPORTANT: do a RESET

After a few seconds, the device shows **00:00** blinking, enter the current hours and minutes as described below.

Entering current hours and minutes

Press button to program the hour:

- keeping it pressed adjusts the hours;

- repeatedly pressing sets the minutes;

(on the daily model, wait for 5 seconds for the display to show the symbol **C** and the $\frac{1}{2}$ h index corresponding to the programmed time blinking).

Entering current day (weekly model only)

The display shows day **1** corresponding to **Monday** blinking.

Select the day of the current week with the **Day** button (wait for 5 seconds for the display to show the **C** symbol and the half hour index corresponding to the programmed time blinking).

Programming comfort temperature at desired times

Press and release the key (tapped) arranged in a ring on the display corresponding to the times for activating the comfort temperature (temperature level set with knob **t**) , proceeding as follows:

1st press and release to activate the entire hour

2nd press and release to activate the first half hour

3rd press and release to activate the second half hour

4th press and release to deactivate the entire hour

Copying the program to other days (weekly model only)

After programming the day you can copy it (copy) onto the next day by pressing simultaneously buttons \ominus / t°C and **Day**.

If you want to set other programs, choose the day with the **Day** button then do the programming by pressing the key (tappet) as described above.

Displaying programs entered relating to the days of the week (weekly model only)

Press and release the **Day** key repeatedly.

Note: When you finish programming or viewing, 5 seconds after last pressing the button, the chronothermostat will automatically go into the operating state (index of the current $\frac{1}{2}$ h blinking).

It is possible at any time to pass from viewing the display of the current time to the ambient temperature (degrees centigrade) and vice versa, by briefly pressing the \ominus / t°C button.

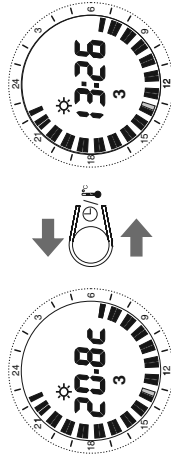

Display Set temperature t°C and/or t°C set

refer to paragraph 11

CHANGING SETTINGS

Changing the current time

Keep \ominus / t°C button pressed until the current time blinks. Change the hour and/or minutes with the \ominus / t°C button as described above.

Changing the current day (weekly model only)

Keep the **Day** button pressed until the number corresponding to the current day blinks.

Set the new current day by pressing the **Day** button

Changing the entered programs

Daily model

Change the program by using the key (tappet) as described above

Weekly model

Change the program for the current day by using the key (tappet) as described above

To change the program for the others day of the week select the desired day with the **Day** button and use the key (tappet) as described above

Note: when you finish making your changes, 5 seconds after last pressing the buttons, the chronothermostat will automatically go into the operating state (index of the current $\frac{1}{2}$ h blinking).

Modify T Set temperature t°C and/or t°C set

refer to paragraph 11

11 - DISPLAY/MODIFY SET TEMPERATURES (via knobs): t* COMFORT / t* ECONOMY

The display normally shows room temperature detected or current hours and minutes.

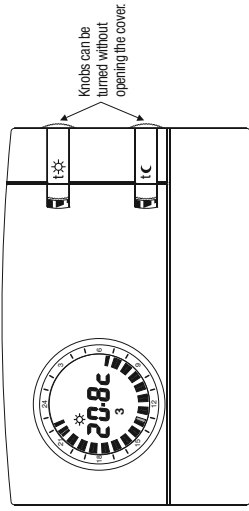

upon first start-up of the chronothermostat or after reset operation, preset default temperatures are:

Comfort Temperature Set t* = 20.0 °C / 68.0 °F (upper knob)
Economy Temperature Set t = 17.0 °C / 62.6 °F (lower knob)

In any chronothermostat operating condition, to display the current settings, simply slightly turn the relative knob until the set itself blinks. After 5 sec., the display will return to normal operation visualisation. If settings do not meet user needs, it is possible to modify them as desired at any time, from +5 °C to +30 °C (from +41 °F to +86 °F), as per procedure shown to the side.

Slightly turn the desired knob (t* comfort or t* economy) to view the current Set temperature values and access adjustment procedures.



The desired Set starts to blink. Then, turn the knob clockwise to increase or counter-clockwise to decrease (a variation of 0.1°C/0.1 °F at a time will be obtained).

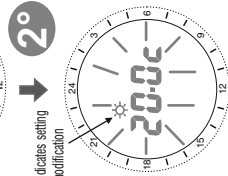

Indicates setting modification



The temperature set will thereby be the new reference Set.

Note: If a temperature limit was set (see following paragraph), the set value can be increased up to said limit (blocked setting).

After 5 sec. from the last turn of the knob, the display will return to regular operating conditions



Perform the same procedure to set the Set economy temperature with knob t

12 - COMFORT AND/OR ECONOMY TEMPERATURE MAX SET LIMIT (LOCKED SETTING)

In some particular installations, for instance in public offices, hotels, etc., it may be useful to lock the chronothermostat temperature settings to avoid incorrect settings being entered by unauthorised personnel.

It will then be possible to lock the maximum Set temperature values (comfort and/or economy) as follows:

- 1 - Move the switch to anti-freeze mode t* (set fixed at +5°C, not adjustable)
- 2 - Press the h23 button on the ring and the t* button simultaneously for 4 sec.; the display will show: bl:-- (i.e. default setting = no lock).
- 3 - Slightly turn the desired set knob (t* or c) to view the current setting.
- 4 - The Set will start to blink. After 3 sec., set the block setting (limit) from +5,1°C to +29,9°C, turning the knob clockwise to increase or counter-clockwise to decrease (a variation of 0,1°C at a time will be obtained).
- 5 - If desired, repeat the operations indicated in points 3 and 4 with the other hand piece.
- 6 - Within 20 sec., save the setting/s and exit from programming, pressing the h23 button on the ring and button t* simultaneously for 4 sec.
- 7 - Bring the switch back to the desired operating mode.

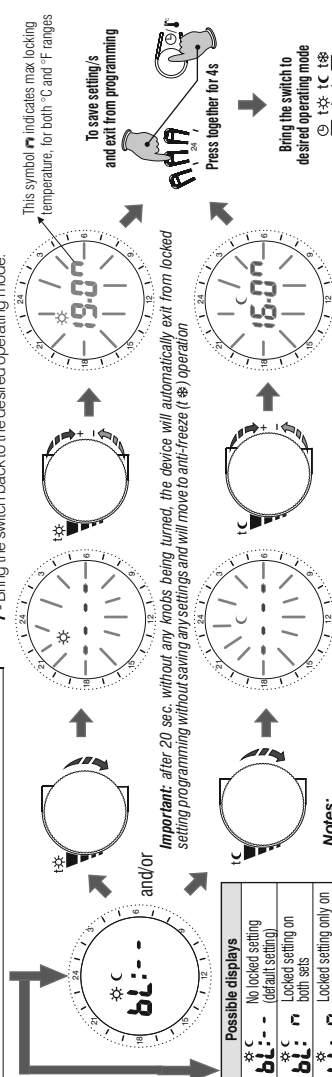
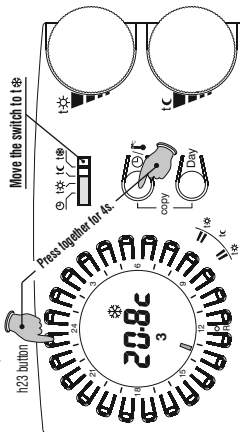

Possible displays	
t*	No locked setting
bl:--	(default setting)
t*	Locked setting on both sets
t*	Locked setting only on comfort set t*
bl:--	Locked setting only on economy set t*

Notes:

- o The basic setup does not contain any locked settings.
- o To cancel any previously locked settings, bring the Set/s to: - - - - -
- o The reset control will cancel any locked settings

The settings of the microswitches (dip-switches) on the back of the thermostat must be made by qualified personnel.

13 - TEMPERATURE DIFFERENTIAL

The thermostat works in ON-OFF differential mode (Dip 3 OFF) with the default differential setting of **0,3°C (0,54 °F)**. The differential can be changed by moving the microswitches (dip-switches) as shown in the table.

ON	Dip 1	Dip 2	Dip 3	Differential
ON	OFF	OFF	OFF	0,3 °C (0,54 °F)
OFF	OFF	ON	OFF	0,5 °C (0,9 °F)
OFF	OFF	OFF	ON	0,7 °C (1,26 °F)
OFF	ON	ON	OFF	0,9 °C (1,62 °F)

The differential must be set according to the system's thermal inertia; a low setting is recommended for systems with radiators (e.g. made of cast iron) and a high setting for systems with fan-coils.

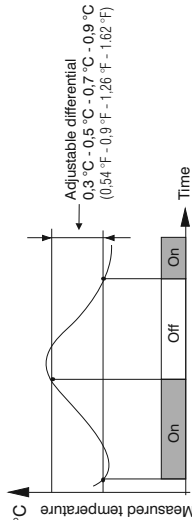

14 - PROPORTIONAL OPERATION

As an alternative to the differential, it is possible to adjust the temperature proportionally (Dip 3 ON); this system enables saving on energy consumption and also on the wear of the burner by limiting the number of ignitions. The duration of each ignition depends not only on the set cycle but also on the difference between the set temperature and the measured temperature (see example):

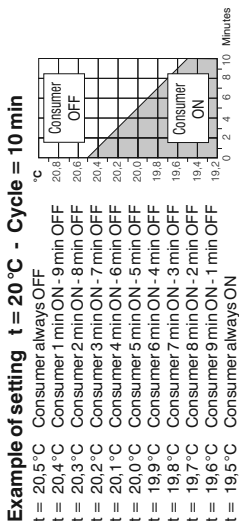

The duration of the cycle is determined by the position of the microswitches (dip-switches) on the back of the thermostat, as shown in the table. A long cycle is recommended for systems with high thermal inertia (cast-iron radiators, floor systems) and a short cycle for systems with low thermal inertia (fan-coils).

ON	Dip 1	Dip 2	Dip 3	Duration/Cycle
OFF	OFF	OFF	ON	7 min
OFF	OFF	ON	ON	10 min
ON	OFF	OFF	ON	15 min
ON	ON	ON	ON	20 min

15 - TEMPERATURE SCALE °C or °F

ATTENTION:

the chronothermostat is preset to operate in Celsius degrees and can be modified by the installer or an expert user to function in Fahrenheit degrees (°F).

Microswitch **4** on the back of the chronothermostat is default set to the **OFF** position (Celsius degrees). It can be moved to the **ON** position: the display, after performing a RESET operation, will show room and Set temperature in Fahrenheit degrees (°F).

To return to Celsius display, bring microswitch **4** to the **OFF** position and perform a RESET operation.

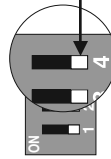
In both cases, reprogramme the chronothermostat as indicated in chapter 10).



OFF = Celsius degrees (°C) range
 (default setting)

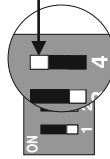

ON = Fahrenheit degrees (°F) range

16 - WARNINGS

 Read this manual carefully before using the product as it provides important guidelines regarding safety, installation and use. The manual must be preserved with care for future reference.

The chronothermostat is not intended for use by persons (including children) with reduced physical, sensory or mental capabilities, or by those with a lack of experience and knowledge of the instructions, unless they are supervised or have received the necessary instructions concerning use of the device by a person responsible for their safety. Children should be supervised to ensure that they do not play with the device.

The figures shown in the manual depict the display with settings in C° (Celsius degrees).

If the display shows an ambient temperature of **00.0 °C or 50.0 °C** blinking, it means that the **measured temperature is off the scale**.

Use only 1,5V AA alkaline batteries LR6 (not included in the package), using inappropriate batteries may cause the entered programming to be lost.



N.B.: the product has been tested and it ensures its characteristics with DURACELL or ENERGIZER alkaline batteries.

Important: battery life may be more than 2 years. However, it is recommended to replace them at least every 24 months to avoid them discharging when you are away (e.g. Christmas holidays, etc.)

If necessary, clean the chronothermostat with a slightly moist cloth.

The manufacturer reserves the right to make all technical and manufacturing modifications deemed necessary without prior notice.

1 - DONNÉES TECHNIQUES

Tension d'alimentation : _____
Autonomie : _____
Autonomie après l'affichage du symbole  piles déchargées : _____
Type d'action, déconnexion et appareil : _____
Logiciel : _____
Tension impulsive nominale : _____
Type de sortie : _____
Section des fils aux bornes de relais : _____
Entrée pour programmeur téléphonique : _____
Section des fils aux bornes du programmeur téléphonique : _____
Type d'isolation : _____
Degré de protection : _____
Nombre d'index programmables sur la couronne de l'horloge : _____
Temps minimum programmable à l'aide des touches cavalier : _____
Pollution : _____
Echelle de réglage de la température à l'aide du bouton : _____
-  Confort _____
-  Réduite (économie) _____
Limitation de la température (blocage paramètre t max.) : _____
Température anti-gel fixe (t_{fixe}) : _____
Précision de réglage de la température : _____
Echelle d'affichage de la température ambiante : _____
Tolérance de lecture de la température ambiante : _____
Limites de la température de fonctionnement : _____
Limites de la température de stockage : _____
Gradient thermique : _____
Type de réglage de la température : _____
Classification énergétique ERP Reg. EU 811/2013 : _____
- en mode Différentiel ON/OFF _____
- en mode Proportionnel par modulation _____
Précision de l'horloge : _____
Normes de référence pour le marquage CE : _____

n° 2 piles alcalines rondes de 1,5 V type AA LR6 (piles DURACELL ou ENERGIZER conseillées)
2 ans
1 mois
1 / BU / Électronique
classe A
4kV
à relais avec contact à fermeture / commun / à ouverture
libre de potentiel - max 5(3A) / 250 Vca
0,75 ± 2,5 mm²
par contact à fermeture libre de potentiel
0,5 ± 1,5 mm²
classe II 
IP 30
48
½ heure
Normale
+5 ± +30 °C (default +20 °C) / +41 ± +86 °F (default +68 °F)
+5 ± +30 °C (default +17 °C) / +41 ± +86 °F (default +62,6 °F)
par pas de 0,1°C / 0,1 °F
+5 °C / 41 °F (fixe non réglable)
± 0,1 °C / ± 0,1 °F
0 ± +50 °C / +32 ± +122 °F
± 0,5 °C / ± 0,9 °F
0 ± +50 °C / +32 ± +122 °F
-20 ± +65 °C / -4 ± +149 °F
max 1K / 15 min.
fonctionnement Marche-Arrêt avec différentiel réglable à 0,3 - 0,5 - 0,7 - 0,9 °C
fonctionnement proportionnel avec cycles de durée réglable sur 7-10-15-20 minutes
ERP Class I 1%
ERP Class IV 2%
± 1 s/jour
LVD et EMC EN60730-2-7 EN60730-2-9

2 - DIMENSIONS HORS-TOUIT

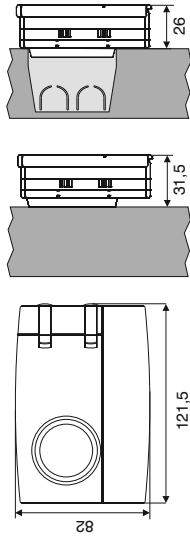

4 - FIXATION DE LA BASE POUR POSE EN SAILLIE

Couper l'alimentation secteur de dispositif à commander

Fixer la base avec les vis: au mur, à la boîte à encastrer ronde ou rectangulaire en utilisant les couples de trous correspondants **A**.

Si la base du chronothermostat doit être posée sur un mur métallique, placer des rondelles isolantes sur les deux vis.

- A** - trous de fixation
- B** - passage des fils provenant de la boîte ronde ou rectangulaire
- C** - dents de fixation du chronothermostat

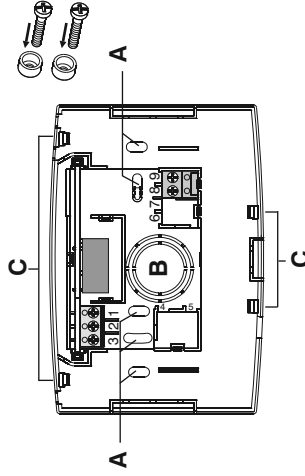

Pour monter correctement le chronothermostat sur la base en saillie, celle-ci ne doit pas avoir été déformée à cause d'un serrage excessif des vis de fixation à la boîte rectangulaire ou ronde encastrée dans le mur.



3 - NORMES D'INSTALLATION

Installation du chronothermostat : indépendant-fixe

En saillie - sur boîte ronde - semi-encastré sur boîte rectangulaire 3 modules.

Installer le dispositif à environ 1,5 m du sol, loin de sources de chaleur, de fenêtres et de tout ce qui pourrait altérer les conditions de fonctionnement.

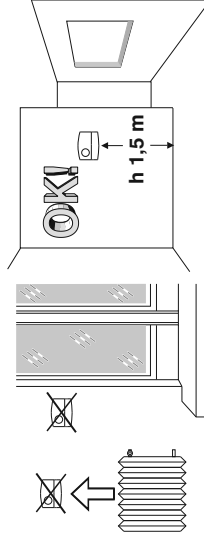

5 - BRANCHEMENTS ÉLECTRIQUES



L'installation et le raccordement électrique du thermostat programmable doivent être exécutés uniquement par un électricien qualifié et conformément aux normes et aux lois en vigueur. Le fabricant décline toute responsabilité en ce qui concerne les produits devant respecter des normes particulières d'installation et/ou de protection de l'environnement.

Note pour l'installateur : en cas de montage en saillie (par ex. sur un mur), prévoir des canalisations conformes aux normes pour le passage des câbles. Vérifier que la charge du relais ne dépasse pas la valeur indiquée dans les données techniques.

Couper l'alimentation secteur du dispositif à commander.

Raccorder le dispositif à commander aux bornes :

- 1 - commune
- 2 - contact normalement fermé
- 3 - contact normalement ouvert

Exemples de branchements électriques

Raccordement à une chaudière

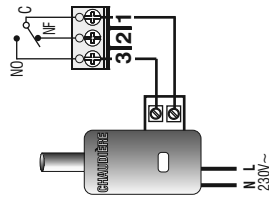

Raccordement à une

vanne motorisée

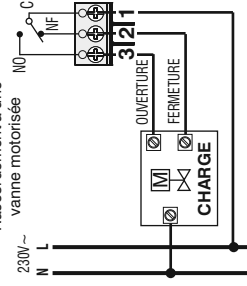

Raccordement d'un programmeur téléphonique pour commande à distance

Les bornes 8 et 9 du chronothermostat permettent de raccorder un programmeur téléphonique doté d'un contact à fermeture.

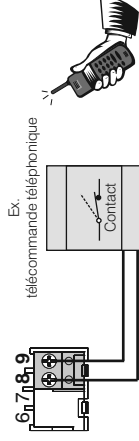

Fonctionnement avec programmeur téléphonique

Le programmeur téléphonique commande le chronothermostat en fermant le contact relié aux bornes 8 et 9.

Pour activer le chronothermostat à l'aide du programmeur téléphonique, il faut mettre le commutateur sur l'un des modes de fonctionnement suivants : AUTOMATIQUE ou **tC** ou **tS**.

Quand le programmeur est activé (contact aux bornes 8 et 9 fermé), le chronothermostat passe de l'une des conditions sélectionnées avec le commutateur **toujours sur la température de confort** : en plus des 48 index allumés, l'écran affiche le symbole indiquant que le programmeur téléphonique est activé et le symbole clignotant de la température de confort.

Désactivation de la commande par le programmeur téléphonique

Ouvrir le contact du programmeur téléphonique (voir notice du programmeur) de manière à ramener le chronothermostat dans le mode de fonctionnement où il se trouvait au moment de l'activation.

Remarque : les commandes d'activation et de désactivation entrent en fonction dans un délai de 1 minute.

6 - FIXATION OU RETRAIT DU CHRONOTHERMOSTAT DE LA BASE

Appliquer le cache sur les câbles en insérant la dent **D** dans l'encoche **E** de la base, puis le fixer en exerçant une légère pression dans les crochets **F**.
Pour ôter le cache, utiliser un petit tournevis en faisant levier sur chaque crochet **F**.

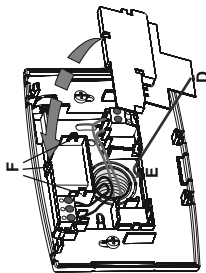

Accrocher le chronothermostat à la base en veillant à introduire correctement les contacts, puis exercer une légère pression jusqu'à entendre le dé clic des dents de fixation.

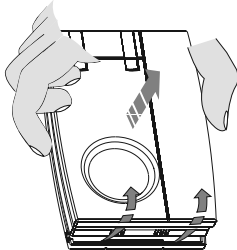
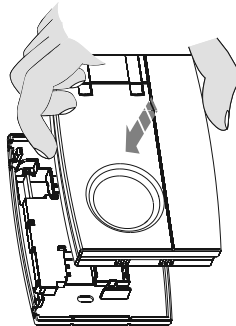

Pour retirer le chronothermostat de la base en saillie, le saisir comme le montre la figure, puis l'extraire en le faisant pivoter vers la droite.

7- MISE EN PLACE OU REMPLACEMENT DES PILES

L'apparition du symbole  clignotant indique que les piles sont presque épuisées ; il vous reste alors 30 jours pour effectuer leur remplacement.

Si les piles presque vides ne sont pas remplacées dans le temps indiqué, l'écran s'éteindra affichant uniquement le symbole  fixe. Chaque activité de thermorégulation est suspendue et tous les paramètres sont enregistrés pour être restaurés lors de l'installation des nouvelles piles.

Remplacer les piles usées par deux **piles alcalines** rondes de 1,5 V, type AA (LR6) en faisant attention à la polarité.

ATTENTION : le temps à disposition pour le remplacement des piles sans perdre les données est d'environ 1 minute.

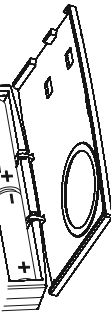

 Jeter les piles usées dans un conteneur prévu à cet usage.

8 - VUE GÉNÉRALE LÉGENDE DES INDICATIONS AFFICHÉES ET FONCTIONS DES TOUCHES

Bouton de paramétrage :
heures-minutes ou visuel.
Température ambiante

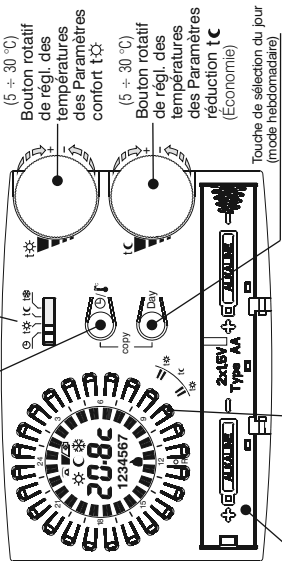

Nota: d'autres fonctions particulières des touches sont décrites dans les paragraphes spécifiques d'utilisation.

TYPE DE FONCTIONNEMENT SÉLECTIONNABLE À L'AIDE DU COMMUTATEUR

- ☑ AUTOMATIQUE - Confort ou Température réduite réglable de 5 à 30 °C, selon la programmation des index avec les touches cavalier
- t* Toujours, Confort réglable de 5 à 30 °C (les 48 index sont tous allumés)
- tC Toujours, Température réduite réglable de 5 à 30 °C (les 48 index sont tous éteints)
- t* Toujours, Antigél température fixe à 5 °C (les 48 index sont tous éteints)

Affichage du type de fonctionnement en cours :

- ☑ Confort
- t* Réduction
- tC Antigél

Activation à l'aide du programmeur téléphonique (avec indicateur ☑, clignotant)

Affichage du programme sélectionné

Index allumé = t* Confort
Index éteint = tC Réduction

Indicateur des piles :
- presque déchargées (clignotant)
- déchargées (fixe)

Index ½ heure courante clignotant

Heure courante ou température ambiante relevée / affichage température en réglage

Touche "cavaller"

Jour (mod. Hebdomadaire)
ex. 5 = vendredi

Reset

Indicateur d'état du récepteur
clignotant = relais activé
éteint = relais désactivé

9 - RÉINITIALISATION



À la première mise sous tension ou en cas d'anomalies au niveau de l'affichage ou du fonctionnement du chronothermostat etc., introduire une pointe fine (1 mm de diamètre maxi) dans le trou repéré par la lettre **R**, situé sur la couronne entre les touches cavalier, puis appuyer brièvement. L'écran allumera tous les segments pendant quelques secondes comme sur la figure ci-contre et toutes les données présentes dans la mémoire seront supprimées, restaurant les paramètres d'usine (sauf les paramètres avec les micro-interrupteurs).

Le chronothermostat est alors prêt pour une nouvelle programmation (voir Chapitre 10).

Programmation facilitée

Toutes les opérations décrites dans ce paragraphe peuvent être effectuées avant de fixer le chronothermostat à la base pour pose en saillie ; il est donc possible d'effectuer la programmation confortablement assis dans son fauteuil.

⚠ ATTENTION !

Si le chronothermostat a été programmé avant sa fixation à la base en saillie, le symbole  (éteint ou clignotant) affiché à l'écran une fois l'installation terminée pourrait ne pas correspondre à l'état réel du relais. Dans un délai **maxi de 1 minute** après la fixation du chronothermostat à la base pour pose en saillie, le relais s'activera selon l'indication affichée  (éteinte ou clignotante).

10 - PROGRAMMATION

Mettre le commutateur sur fonctionnement AUTOMATIQUE .

IMPORTANT: RÉINITIALISER le chronothermostat.

Après quelques secondes,  clignote à l'écran. Entrer l'heure et les minutes actuelles en procédant comme décrit ci-après.

Entrée de l'heure et des minutes actuelles

Appuyer sur la touche  pour régler l'heure;

- en maintenant la touche enfoncée, on règle les heures;

- en appuyant par impulsions, on règle les minutes;

(sur le modèle journalier, attendre 5 secondes pour l'affichage du symbole **C** et de l'index de la demi-heure clignotant correspondant à l'heure programmée).

Entrée du jour actuel (seulement pour le modèle hebdomadaire)

L'écran affiche le jour **1** clignotant correspondant au Lundi.

Sélectionner le jour de la semaine à l'aide de la touche **Day** (attendre 5 secondes pour l'affichage du symbole **C** et de l'index de la demi-heure clignotant correspondant à l'heure programmée).

Programmation de la température de confort aux horaires souhaités

Appuyer et relâcher les touches cavalier disposées en couronne sur l'écran et correspondant aux heures auxquelles activer la température de confort (température réglée à l'aide du bouton ), procéder de la manière suivante:

1^{ère} pression et relâchement pour activer l'heure entière 

2^{ème} pression et relâchement pour activer la première demi-heure 

3^{ème} pression et relâchement pour activer la seconde demi-heure 

4^{ème} pression et relâchement pour désactiver l'heure entière 

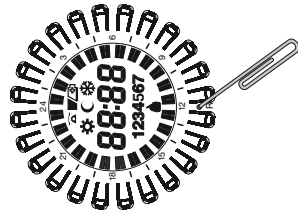

Copie du programme sur plusieurs jours (seulement pour modèle hebdomadaire)

Après avoir programmé le jour, il est possible de le copier (copy) sur le jour suivant en appuyant simultanément sur les touches  et **Day**.

Pour utiliser des programmes différents, choisir le jour à l'aide de la touche **Day** puis effectuer la programmation en appuyant sur les touches comme décrit ci-avant.

Affichage des programmes relatifs aux jours de la semaine (seulement pour modèle hebdomadaire)

Appuyer et relâcher tour à tour la touche **Day**.

Remarque : une fois la programmation ou la visualisation terminée, 5 secondes après la dernière pression d'une touche, le chronothermostat passe automatiquement en mode opérationnel (index de la 1/2 heure courante clignotant).

Il est possible de basculer à tout moment de l'affichage de l'heure courante à celui de la température ambiante (degrés centigrades) et vice versa, en appuyant brièvement sur la touche .







Affichage Paramètre de température t et/ou tC configuré

Voir paragraphe 11

MODIFICATION DES RÉGLAGES

Modification de l'heure actuelle

Appuyer sur la touche  /  jusqu'au clignotement de l'heure courante. Modifier l'heure et/ou les minutes à l'aide de la touche  /  comme décrit ci-avant.

Modification du jour actuel (seulement pour modèle hebdomadaire)

Appuyer sur la touche **Day** jusqu'au clignotement du numéro correspondant au jour en cours.

Changer le jour en appuyant sur la touche **Day**.

Modification de programmes

Modèle journalier

Modifier le programme en utilisant directement les touches cavalier comme décrit ci-avant.

Modèle hebdomadaire

Modifier le programme du jour courant en intervenant directement sur les touches cavalier comme décrit ci-avant.

Pour modifier les programmes des autres jours de la semaine sélectionner le jour souhaité à l'aide de la touche **Day**, puis entrer les nouveaux paramètres directement avec les touches cavalier comme décrit ci-avant.

Remarque : une fois la modification terminée, 5 secondes après la dernière pression d'une touche, le chronothermostat passe automatiquement en mode opérationnel (index de la 1/2 heure courante clignotant).

Modification Paramètre de température t et/ou tC configuré

Voir paragraphe 11

11 - AFFICHAGE/MODIFICATION DES TEMPÉRATURES DU PARAMÈTRE (à l'aide du bouton rotatif):

t*: CONFORT / tC RÉDUCTION

En règle générale, l'écran affiche la température ambiante relevée ou les heures et minutes courantes.

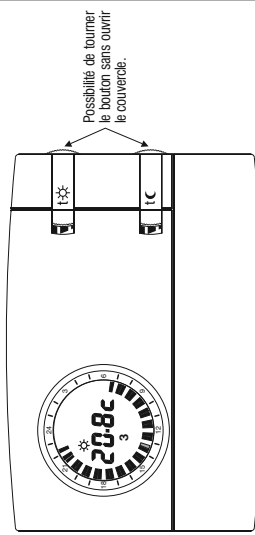

À la première mise sous tension du chronothermostat, ou bien après la commande de reset, les Paramètres de température préfixés en usine sont:

Paramètre de Température de confort t* = 20.0 °C / 68.0 °F (bouton supérieur)
Paramètre de Température de réduction tC = 17.0 °C / 62.6 °F (bouton inférieur)

Pour afficher les paramètres courants quel que soit l'état opérationnel dans lequel se trouve le chronothermostat, il suffit de tourner légèrement le bouton concerné jusqu'au cliquetement de ce paramètre, après 5 sec. l'écran revient à l'affichage de fonctionnement normal. Si les paramètres configurés ne vous satisfont pas, ils peuvent être modifiés à volonté à tout moment de +5 °C à +30 °C (de +41 °F à +86 °C), comme l'indique la procédure ci-contre.

32

Tourner légèrement le bouton souhaité (t* confort ou tC réduction) pour afficher les valeurs de température de Paramètres courants et entrer dans la procédure de réglage.

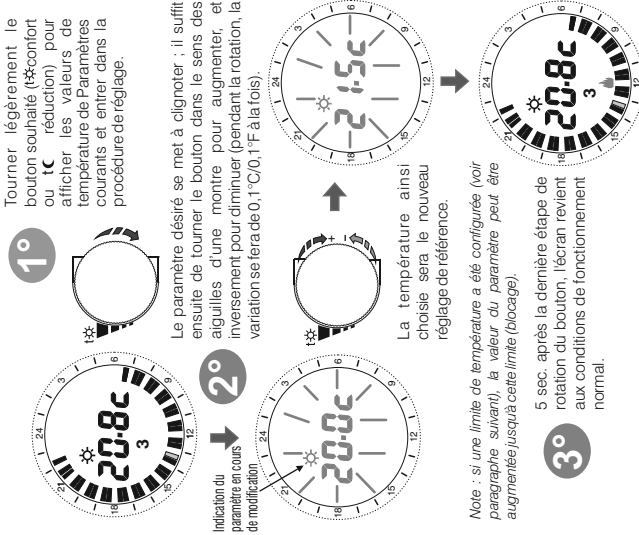

Exécuter la même procédure pour configurer le paramètre de température de réduction avec le bouton tC

12 - LIMITE (BLOCAGE) DU RÉGLAGE MAX DE TEMPÉRATURE CONFORT ET/OU RÉDUCTION

Dans certains cas particuliers d'installation du chronothermostat, comme par exemple les adresses publiques, les hôtels, etc., il pourrait être utile de limiter les paramètres de température max, pour éviter des paramètres erronés effectués par du personnel non autorisé.

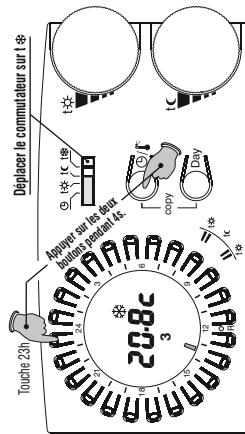

- Vous pourrez donc limiter les valeurs de Réglages (Confort et/ou réduction) de température max comme suit :
- 1 - Déplacer le commutateur en mode antigel t* (réglage fixe à +5°C non modifiable)
 - 2 - Appuyer simultanément pendant 4 sec. la touche sur la couronne correspondant à 23h et la touche l'écran affichera : (par ex. **bl:--** - paramètres d'usine - aucun blocage).
 - 3 - Tourner légèrement le bouton du paramètre désiré (t* °C) pour visualiser le paramètre en cours.
 - 4 - Le Paramètre commence à clignoter ; après 3 sec. configurer le blocage (limite) de +5,1°C à +29,9°C en tournant le bouton dans le sens aiguilles d'une montre pour augmenter, et inversement pour diminuer (pendant la rotation, la variation de température se fait de 0,1°C à la fois).
 - 5 - Si vous le souhaitez, répéter les opérations indiquées dans les points 3 et 4 avec l'autre poignée.
 - 6 - Sous 20 sec., enregistrer le(s) paramètre(s) et sortir de la programmation, en appuyant simultanément pendant 4 sec. sur le bouton sur la couronne correspondant à 23h et la touche .
 - 7 - Remettre le commutateur sur la modalité de fonctionnement souhaitée.

FR

Important : après 20 sec. sans tourner un des boutons, le dispositif sort automatiquement de la programmation des blocages sans enregistrer aucune configuration et se met en fonctionnement antigel (t* °C)

Le symbole indique la température max limitable, aussi bien pour l'échelle en °C qu'en °F.

Pour enregistrer le(s) paramètre(s) et sortir de la programmation

Appuyer simultanément pendant 4 secondes

Remettre le commutateur sur la modalité de fonctionnement souhaitée

Affichages possibles	
C	Aucun blocage (paramètres d'usine)
bl:--	Blocage sur les deux paramètres
t* °C	Blocage uniquement sur le paramètre t* °C confort
t* °F	Blocage uniquement sur le paramètre t* °C réduction

Note :

- o aucun blocage n'est configuré dans la configuration de base.
- o pour annuler d'éventuels blocages précédemment configurés, remettre le(s) paramètre(s) sur : - - - - -
- o la commande de reset annule les éventuels blocages configurés

La programmation des commutateurs Dip (Dip-switch) situés au dos du chronothermostat doit être confiée à du personnel qualifié.

13 - DIFFÉRENTIEL DE TEMPÉRATURE

Le chronothermostat fonctionne en mode différentiel ON-OFF (Dip 3 sur OFF), avec valeur du différentiel pré-réglée en usine sur **0,3 °C (0,54 °F)**.

La valeur du différentiel peut être modifiée en déplaçant les commutateurs Dip (Dip-switch), comme indiqué dans le tableau.

Dip 1	Dip 2	Dip 3	Différentiel
OFF	OFF	OFF	0,3 °C (0,54 °F)
OFF	ON	OFF	0,5 °C (0,9 °F)
ON	OFF	OFF	0,7 °C (1,26 °F)
ON	ON	OFF	0,9 °C (1,62 °F)

La valeur du différentiel doit être réglée en fonction de l'inertie thermique de l'installation ; il est conseillé d'utiliser une valeur basse pour les installations avec des radiateurs (par ex. en fonte) et une valeur élevée pour les installations avec ventilco-convecteur.

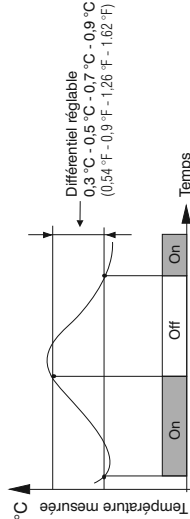

14 - FONCTIONNEMENT PROPORTIONNEL

Au lieu du mode différentiel, il est possible de régler la température en mode proportionnel (Dip 3 sur ON) ; ce système permet des économies d'énergie et réduit l'usure du brûleur en limitant sa durée de fonctionnement. La durée de chaque allumage dépend non seulement du cycle programmé, mais encore de la différence entre la température de consigne et la température mesurée (voir exemple).

Exemple de programmation t = 20 °C - Cycle = 10 min

t = 20,5 °C	Récepteur toujours éteint
t = 20,4 °C	Récepteur 1 min ON - 9 min OFF
t = 20,3 °C	Récepteur 2 min ON - 8 min OFF
t = 20,2 °C	Récepteur 3 min ON - 7 min OFF
t = 20,1 °C	Récepteur 4 min ON - 6 min OFF
t = 20,0 °C	Récepteur 5 min ON - 5 min OFF
t = 19,9 °C	Récepteur 6 min ON - 4 min OFF
t = 19,8 °C	Récepteur 7 min ON - 3 min OFF
t = 19,7 °C	Récepteur 8 min ON - 2 min OFF
t = 19,6 °C	Récepteur 9 min ON - 1 min OFF
t = 19,5 °C	Récepteur toujours allumé

La durée du cycle est déterminée par la position des commutateurs Dip (Dip-switch) situés au dos du chronothermostat, comme indiqué dans le tableau. Il est conseillé d'effectuer un cycle long pour les installations ayant une inertie thermique élevée (radiateurs en fonte, installations radiantes au sol) et un cycle court pour les installations ayant une inertie thermique basse (ventilo-convecteur).

Dip 1	Dip 2	Dip 3	Durée du cycle
OFF	OFF	ON	7 min
OFF	ON	ON	10 min
ON	OFF	ON	15 min
ON	ON	ON	20 min

15 - ÉCHELLE DE TEMPÉRATURE °C ou °F

ATTENTION : le chronothermostat a été réglé en usine pour utiliser les degrés Celsius (degrés centigrades) et peut être modifié par l'installateur ou un utilisateur expert en degré Fahrenheit (°F).

Le micro-interrupteur **4** placé à l'arrière du chronothermostat a été configuré en usine sur la position **OFF** (degrés centigrades).

Vous pourrez le déplacer sur la position **ON** : l'écran affichera, après avoir effectué une opération de RESET, la température ambiante et les Paramètres en degrés Fahrenheit (°F).

Pour revenir à l'affichage en degrés centigrades, remettre le micro-interrupteur **4** sur **OFF** et effectuer une opération de RESET.

Dans les deux cas, programmer de nouveau le chronothermostat comme indiqué dans le chapitre 10).

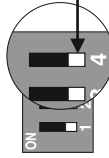

OFF = échelle des Degrés centigrades (°C)
(paramètres d'usine)

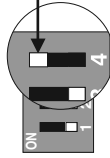

ON = échelle des Degrés Fahrenheit (°F)

16 - AVERTISSEMENTS

 Lire attentivement le présent manuel avant d'utiliser le produit dans la mesure où il fournit d'importantes indications concernant la sécurité, l'installation et l'utilisation. Conserver soigneusement le manuel pour d'autres consultations.

Le chronothermostat ne doit pas être utilisé par des personnes (y compris par des enfants) dotées de capacités physiques, sensorielles et mentales réduites ou sans expérience ni connaissance des instructions à moins que ces personnes ne soient surveillées ou qu'elles n'aient reçu les instructions nécessaires concernant l'utilisation de l'appareil de la part de personne responsable de leur sécurité.

Les figures présentes dans le manuel représentent l'écran avec les paramètres de l'échelle des températures en °C (degrés Celsius).

Si l'écran affiche la valeur de la température ambiante **00.0 °C ou 50.0 °C**, en clignotant, il signale que la **température mesurée est supérieure ou inférieure aux valeurs maximum de l'échelle**.

Utiliser exclusivement des piles alcalines de 1,5V, de type AA LR6 (non incluses dans l'emballage). L'emploi de piles d'un autre type peut entraîner la perte des données programmées.

N.B. : le produit a été testé et ses caractéristiques sont garanties avec des piles alcalines DURACELL ou ENERGIZER.

Important : la durée des piles peut être supérieure à 2 ans. Il est toutefois conseillé de les remplacer au moins tous les 24 mois pour éviter qu'elles ne s'épuisent pendant des périodes d'absence (ex. Vacances de Noël etc.).

Au besoin, nettoyer le chronothermostat à l'aide d'un chiffon légèrement humide.

Le fabricant se réserve la faculté d'apporter, sans obligation de préavis, les modifications qu'il jugera nécessaires à la construction.

1 - TECHNISCHE DATEN

Betriebsspannung: _____
2 Stk. Alkali-Stabbatterien 1,5 V Typ AA LR6 (empf. Marken DURACELL oder ENERGIZER)
Netzunabhängigkeit, Betriebsdauer: _____
2 Jahre
Autonomie vom Einschalten des symbol  "Batterien leer": _____
1 Monat
Zü- und Abschaltung, Gerät: _____
1 / BU / Elektronisch
Softwareklasse: _____
Klasse A
Nenn-Impulsspannung: _____
4 kV
Ausgang: _____
Relais mit Wechselskontakt Schließer / COM / Öffner potentialfrei - max 5(3)A / 250 Vac
Querschnitt der Leiter zu den Relaisklemmen: _____
0,75 ± 2,5 mm²
Eingang für Telefonschaltung: _____
für Schließkontakt potentialfrei
Querschnitt der Leiter zu den Telefonschaltungsklemmen: _____
0,5 ± 1,5 mm²
Schutzklasse: _____
Klasse II
Schutzart: _____
IP 30
Anz. programmierbaren Anzeigen auf dem Uhrkranz: _____
48
Mit "Reitertasten" programmierbare Mindestzeit: _____
1/2h
Verschmutzung: _____
Normal
Skala für Temperatureinstellung mittels Drehknöpfe: _____
+5 ÷ +30 °C (default +20 °C) / +41 ÷ +86 °F (default +68 °F)
- t₁ Komfort _____
+5 ÷ +30 °C (default +17 °C) / +41 ÷ +86 °F (default +62,6 °F)
- t₂ Nacht (Energiesparnis) _____
0,1 °C / 0,1 °F
Temperaturbegrenzung (Sperr-Sollwert t max): _____
+5 °C / 41 °F (fix, nicht regulierbar)
- im Differential-Modus EIN/AUS _____
Genauigkeit der Temperaturregelung: _____
± 0,1 °C / ± 0,1 °F
Skala für Anzeige der Umgebungstemperatur: _____
0 ÷ +50 °C / +32 ÷ +122 °F
Ablesetoleranz der Umgebungstemperatur: _____
± 0,5 °C / ± 0,9 °F
- im Proportional-Modus _____
Betriebs Temperaturbereich: _____
0 ÷ +50 °C / +32 ÷ +122 °F
Lagerungstemperaturbereich: _____
-20 ÷ +65 °C / -4 ÷ +149 °F
Genauigkeit der Uhr: _____
Thermischer Gradient: _____
max 1K / 15 min
Richtlinien für CE-Zeichen: _____
LVD und EMC EN60730-2-7 EN60730-2-9
Energie-Klassifizierung ERP Reg. EU 81/2013: _____
Proportionalbetrieb mit einstellbarem Differentialwert
ON-OFF-Betrieb mit auf 0,3 - 0,5 - 0,7 - 0,9 °C einstellbarem Zeitzyklen 7-10-15-20 Minuten
- im Proportional-Modus EIN/AUS _____
Genauigkeit der Uhr: _____
± 1 Sek./Tag
Energie-Klassifizierung ERP Reg. EU 81/2013: _____
ERP Class I 1%
ERP Class IV 2%
- im Proportional-Modus _____
Genauigkeit der Uhr: _____
± 1 Sek./Tag



2 - ABMESSUNGEN

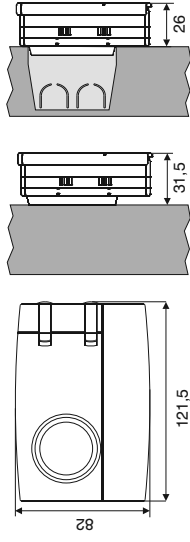

3 - INSTALLATION

Installation des Zeitthermostats: unabhängig-ortsfest

An Wand - auf runder Dose - halb eingebaut auf rechteckiger Dose 3 Module.

Die Vorrichtung ca. 1,5 m über dem Boden und nicht in der Nähe von warme Quellen, Fenstern oder anderen Objekten, die den normalen Betrieb beeinträchtigen können, installieren.

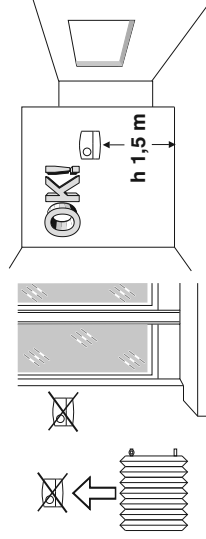

4 - BEFESTIGEN DER GRUNDPLATTE AN DER WAND

Die zu steuernde Vorrichtung vom Stromnetz trennen
Die Grundplatte an der Wand, der runden oder rechteckigen Einbaudose durch die passenden Löcherpaare **A** anschrauben.
Sollte die Wand, an der die Grundplatte des Zeitthermostats befestigt werden muss, aus Metall sein, sind die zwei Schrauben mit den zu diesem Zweck vorgesehenen Isolierscheiben zu versehen.

- A** - Befestigungslöcher
- B** - Kabeldurchlass rundes, rechteckiges Gehäuse
- C** - Befestigungsklauen

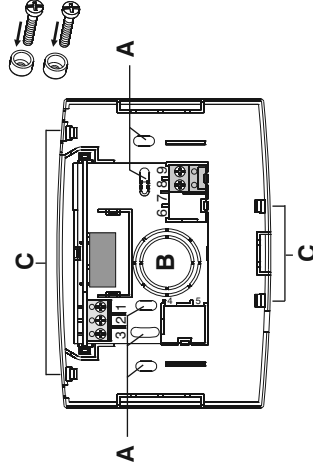

Für die korrekte Befestigung des Zeitthermostats an der Grundplatte für die Wandbefestigung darf die Platte nicht durch zu starkes Anziehen der Schrauben zum Befestigen an der rechteckigen oder runden Einbaudose verformt sein.



5 - ELEKTRISCHE ANSCHLÜSSE



Die Installation und der Stromanschluss der Raumthermostate müssen nur von Elektrofachkraft und gemäß den einschlägigen Vorschriften und gesetzlichen Bestimmungen durchgeführt werden.

Der Hersteller übernimmt keine Verantwortung für die Verwendung von Produkten, für deren Einsatz bestimmte Umgebungsbedingungen oder Installationsrichtlinien erfüllt sein müssen.

Hinweis für den Installationsstechniker: bei Installation auf einer Fläche (z. B. Wand) ist eine angemessene Verlegung der Kabel nach den gesetzlichen Anlagenvorgaben vorzusehen. Die Last des Relais darf auf keinen Fall den in den technischen Daten angegebenen Wert überschreiten.

Die zu steuernde Vorrichtung vom Stromnetz trennen.

Die zu steuernde Vorrichtung an die folgenden Klemmen anschließen:

- 1 - gemeinsam
- 2 - Kontakt Ruhstellung geschlossen
- 3 - Kontakt Ruhstellung offen

Beispiel für elektrische Anschlüsse

Anschluss an einen Durchlauferhitzer

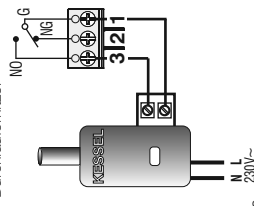

Anschluss an ein motorgesteuertes Ventil

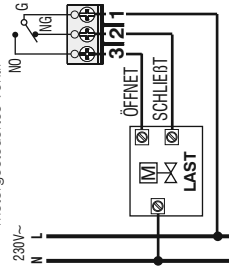

Anschluss einer Telefonschaltung für Fernsteuerung

Die Klemmen 8 und 9 des Zeitthermostats dienen zum Anschließen einer Telefonschaltung mit in Ruhestellung offenem Kontakt.

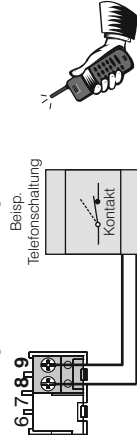

Betrieb mit Telefonschaltung

Der telefonische Programmierer steuert den Zeitthermostat, indem er den an die Klemmen 8 und 9 angeschlossenen Kontakt schließt.

Zum Aktivieren des Zeitthermostats über die Telefonschaltung muss der Umschalter auf eine der folgenden Betriebsarten eingestellt sein: AUTOMATISCH oder tC oder t*.

Wird der Programmierer aktiviert (Kontakt an den Klemmen 8 und 9 geschlossen), schaltet der Thermostat von einer der mit dem Umschalter eingestellten Bedingungen auf Betrieb immer mit

Komforttemperatur um: auf dem Display erscheint außer allen 48 eingeschalteten Anzeigen das Symbol für die aktivierte Telefonschaltung und das blinkende Komfort-Symbol.

Deaktivierung der zwangsweisen Umschaltung durch die Telefonschaltung

Den Kontakt der Telefonschaltung öffnen (siehe Anleitung des Programmierers), damit der Thermostat wieder die zum Zeitpunkt der Aktivierung vorliegende Einstellung hat.

Anm.: der Aktivierung- bzw. Deaktivierungsbefehl wird innerhalb 1 Minute operativ.

6 - BEFESTIGEN / ABNEHMEN DES THERMOSTATS VON DER GRUNDPLATTE

Die Kabelabdeckung anbringen; dazu den Zahn **D** in die Vertiefung **E** der Grundplatte setzen und die Abdeckung durch leichtes Drücken auf die Haken **F** einrasten lassen.

Zum Abnehmen der Abdeckung einen kleinen Schraubendreher an den Haken **F** ansetzen.

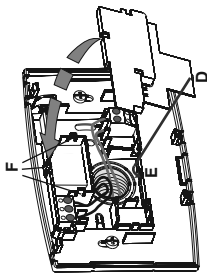

Den Thermostat auf die Grundplatte setzen; darauf achten, dass die Kontakte richtig eingesetzt sind; sanft andrücken, bis das Einschnappen der Befestigungszähmchen zu hören ist.

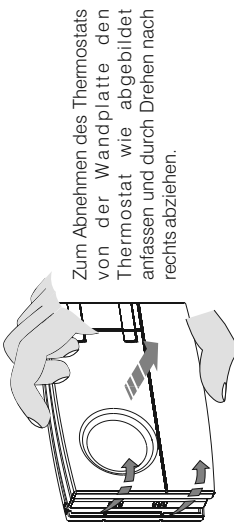
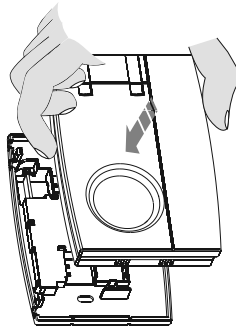

Zum Abnehmen des Thermostats von der Wandplatte den Thermostat wie abgebildet anfassen und durch Drehen nach rechts abziehen.

7 - EINLEGEN / AUSWECHSELN DER BATTERIEN

Das Erscheinen des blinkenden Symbols deutet darauf hin, dass die Batterien schwächer werden. Von diesem Moment an haben Sie etwa 30 Tage Zeit, um sie auszuwechseln.

Blinkend. Wenn in dieser Zeit die fast leeren Batterien nicht ausgewechselt wurden, schaltet sich das Display ab und zeigt nur das Symbol durchgehend leuchtend an.

Jegliche Temperaturregelung wird unterbrochen und alle Einstellungen werden gespeichert, um beim Einsetzen der neuen Batterien abrufbereit zu sein.

Die entladenen Batterien durch zwei 1,5 V-Alkalibatterien AA (LR6) ersetzen; die Pole beachten.

ACHTUNG: zum Auswechseln der Batterien hat man ungefähr 1 Minute Zeit, danach gehen die gespeicherten Daten verloren.

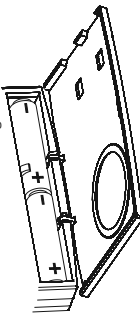

DE

8 - ANSICHT, LEGENDE DISPLAY UND TASTENFUNKTIONEN

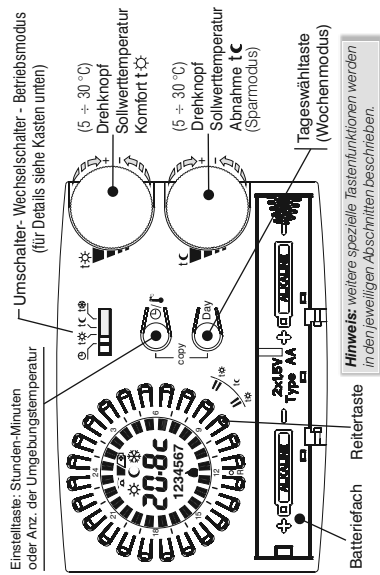

MIT UMSCHALTER WÄHLBARE BETRIEBSART

⌚ AUTOMATISCH - **Komfort oder Nacht** einstellbar von 5 bis 30 °C; je nach Programmierung der Anzeigen mit Reiterasten

t* Immer, **Komfort** regelbar von 5 bis 30 °C (alle 48 Anzeigen leuchten)

tC Immer, **Nacht** regelbar von 5 bis 30 °C (alle 48 Anzeigen ausgeschaltet)

t* Immer, **Frostschutz** Festtemperatur-Einstellung auf 5 °C (alle 48 Anzeigen ausgeschaltet)

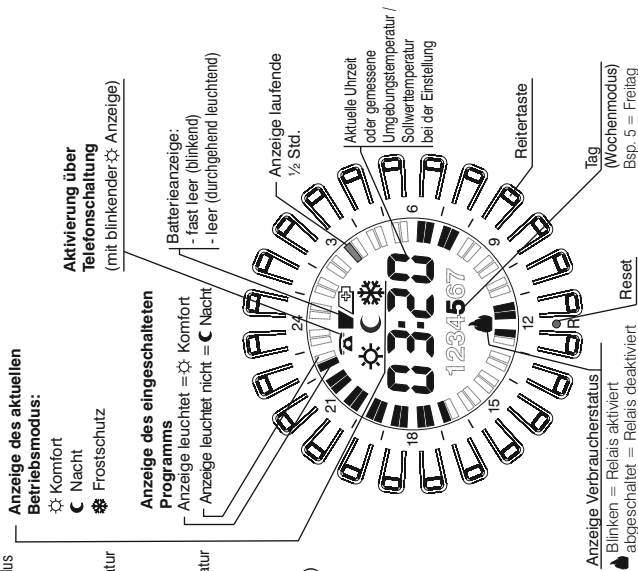

9 - RESET

Beim ersten Einschalten oder wenn der Zeithermostat eigenartige Anzeigen hat oder falsch funktioniert usw., einen max. 1 mm starken Stab in das mit **R** gekennzeichnete Loch auf dem Kranz zwischen den Reiter Tasten stecken und kurz drücken. Das Display aktiviert für ein paar Sekunden alle Segmente, wie in der nebenstehenden Abbildung gezeigt, und alle gespeicherten Daten werden gelöscht und auf die Werkseinstellung zurückgesetzt (mit Ausnahme der Einstellungen mit Mikroschaltern).

Der Zeithermostat kann nun neu programmiert werden (siehe Kapitel 10).

Vereinfachte Programmierung

Alle im folgenden Abschnitt beschriebenen Vorgänge können vor dem Befestigen des Thermostats an der Wandplatte ausgeführt werden; daher kann die Programmierung ganz bequem im Sitzen vorgenommen werden.



ACHTUNG !

Erfolgt die Programmierung vor der Befestigung an der Wandplatte, kann es sein, dass die Anzeige auf dem Display  (ausgeschaltet oder blinkend) nicht dem wirklichen Relaisstatus entspricht. Binnen **maximal einer Minute** ab der Befestigung an der Wandplatte schaltet sich das Relais der Displayanzeige  (Ausgeschaltet oder blinkend) entsprechend ein.

10 - PROGRAMMIERUNG

Den Umschalter auf AUTOMATISCHEN Betrieb stellen .

WICHTIG: einen RESET vornehmen

Nach einigen Sekunden blinkt auf dem Display **00:00** und nun kann man wie folgt die Uhrzeit in Stunden und Minuten eingeben.

Einstellen der aktuellen Uhrzeit (Stunden und Minuten)

- Zum Programmieren der Uhrzeit die Taste  drücken;
 - durch anhaltendes Drücken stellt man die Stunden ein;
 - durch wiederholtes kurzes Drücken stellt man die Minuten ein;
- (auf dem Modell mit Tagesprogrammierung 5 Sekunden warten, bis auf dem Display das Symbol **C** erscheint und die der programmierten Zeit entsprechende blinkende $\frac{1}{2}$ h Anzeige).

Einstellen des aktuellen Wochentages

(nur bei Modell mit Wochenprogrammierung)

Auf dem Display wird der Tag **1** blinkend für Montag angezeigt.

Mit der Taste **Day** den aktuellen Wochentag auswählen (5 Sekunden warten, bis das Symbol **C** erscheint und die der programmierten Zeit entsprechende blinkende 1/2-Stunde-Anzeige).

Programmieren der Komforttemperatur zu den gewünschten Uhrzeiten

Die in Kranzform auf dem Display angeordneten Reiter Tasten drücken und wieder loslassen, die den Zeiten entsprechen, zu denen die Komforttemperatur aktiviert werden soll (die Komforttemperatur wird mit dem Regler  eingestellt), hierbei wie folgt verfahren:

- 1 Mal drücken und wieder loslassen zu Aktivieren der vollen Stunde 
- 2 Mal drücken und wieder loslassen zu Aktivieren der ersten halben Stunde 
- 3 Mal drücken und wieder loslassen zu Aktivieren der zweiten halben Stunde 
- 4 Mal drücken und wieder loslassen zu Deaktivieren der vollen Stunde 

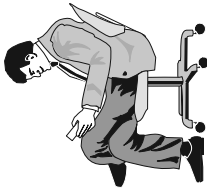
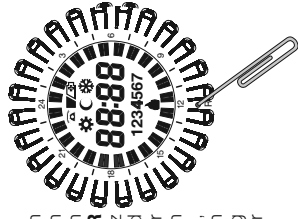

Kopieren des Programms für mehrere Tage

(Nur bei Modell mit Wochenprogrammierung)
Nach der Programmierung des Tages kann man diese Einstellung auf den nächsten Tag kopieren (copy); dazu drückt man gleichzeitig die Tasten  und **Day**.

Zum Einstellen anderer Programme wählt man den Tag mit der Taste **Day** und programmiert diesen dann durch Drücken der Reiter Tasten (s. Oben).

Aufschalten von eingefügten Programmen für die Wochentage

(nur bei Modell mit Wochenprogrammierung)
Die Taste **Day** mehrmals drücken und wieder loslassen.

Anm.: nach der Programmierung oder dem Aufschalten versetzt sich der Thermostat 5 Sekunden nach dem letzten Drücken einer Taste automatisch in den Betriebsmodus (Anzeige der laufenden 1/2h blinkt).

Man kann jederzeit von der Anzeige der laufenden Uhrzeit auf die Anzeige der Umgebungstemperatur (°C) umschalten und umgekehrt, indem man kurz die Taste  drückt.



Anzeige der Sollwerttemperatur t* und/oder t c eingestellt

Siehe Abschnitt 11

42

ÄNDERN DER EINSTELLUNGEN

Ändern der aktuellen Uhrzeit

Halten Sie die Taste  solange gedrückt, bis die laufende Uhrzeit blinkt.

Stunden und/oder Minuten mit der Taste  wie oben beschrieben korrigieren.

Ändern des Wochentages

(nur bei Modellen mit Wochenprogrammierung)

Halten Sie die Taste **Day** gedrückt, bis die dem Wochentag entsprechende Zahl blinkt.

Den neuen Tag mit der Taste **Day** einstellen.

Ändern der eingegebenen Programme

Modell mit Tagesprogrammierung

Zum Ändern des Programms direkt die Reiter Tasten wie oben beschrieben benutzen.

Modell mit Wochenprogrammierung

Das Tagesprogramm direkt mit den Reiter Tasten wie oben beschrieben korrigieren.

Zum Korrigieren des Programms der anderen Wochentage mit der Taste **Day** den gewünschten Wochentag auswählen und diesen direkt mit den Reiter Tasten wie oben beschrieben programmieren.

Anm.: 5 Sekunden nach dem letzten Drücken einer Taste schaltet der Thermostat automatisch wieder auf Betrieb um (laufende 1/2 h - Anzeige blinkt).

Änderung der Sollwerttemperatur t* und/oder t c eingestellt

Siehe Abschnitt 11

11 - ANZEIGE/ÄNDERUNG DER SOLLWERTTEMPERATUREN (mittels Drehknopf): t* KOMFORT / tC ABNAHME

Normalerweise zeigt das Display die gemessene Umgebungstemperatur oder die aktuellen Uhrzeit an.

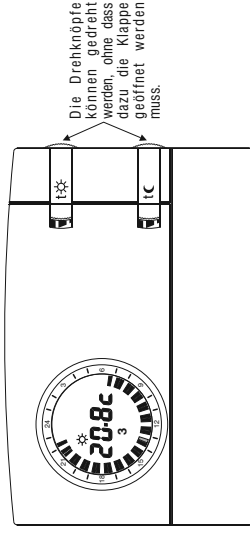

Beim ersten Einschalten der Raumthermostatuhr oder nach deinem Reset, gelten die im Werk voreingestellten Sollwerttemperaturen:

Sollwerttemperatur Komfort t* = 20.0°C / 68.0°F (oberer Drehknopf)

Sollwerttemperatur Abnahme tC = 17.0°C / 62.6°F (oberer Drehknopf)

Zum Anzeigen der aktuellen Sollwerte ist es, unabhängig vom momentanen Betriebszustand der Raumthermostatuhr, ausreichend, den entsprechenden Drehknopf leicht zu drehen, bis der Sollwert blinkt; nach 5 Sek. kehrt das Display zu den normalen Betriebsbedingungen zurück. Wenn die eingestellten Sollwerte nicht Ihren Anforderungen entsprechen, können sie zu jedem Zeitpunkt nach Belieben zwischen +5°C und +30°C (+41°F und +86°F) verändert werden, wie nebenstehend beschrieben.

Den gewünschten Drehknopf (t* Komfort oder tC Abnahme) leicht drehen, um den aktuellen Sollwert anzuzeigen und den Einstellvorgang zu beginnen.



Der gewünschte Sollwert beginnt zu blinken, dann den Drehknopf im Uhrzeigersinn zum Erhöhen bzw. entgegen dem Uhrzeigersinn zum Verringern des Wertes drehen (die Variation erfolgt in Schritten von 0,1°C/0,1°F).

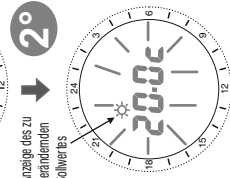

Die so festgelegte Temperatur wird der neue Bezugswert.

Hinweis: wenn eine Temperaturgrenze eingestellt wurde (siehe nächster Abschnitt) kann der Sollwert nur bis zu diesem erhöht werden (Sperr).

Nach Verstreichen von etwa 5 Sek. nach dem Drehen des Drehknopfes kehrt das Display zu den normalen Betriebsbedingungen zurück:

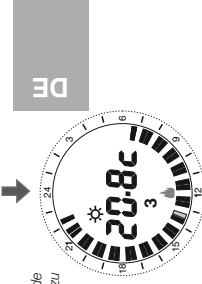

Zum Einstellen des Sollwertes Abnahme genauso, aber mit dem Drehknopf tC verfahren.

12 - BEGRENZUNG (SPERRE) DES MAX. TEMPERATURSOLLWERTES KOMFORT UND/ODER ABNAHME

In besonderen Fällen der Installation der Raumthermostaluhr, z.B. in öffentlichen Gebäuden, Hotels, usw., könnte es nützlich sein, die max. Temperatursollwerte zu begrenzen, um falsche Einstellungen von Seiten nicht autorisierter Personals zu verhindern.

Es ist nun möglich, die max. Temperatursollwerte (Komfort und/oder Abnahme) wie folgt zu begrenzen.

- 1 - Den Wechselschalter auf **t*** stellen. ☞
- 2 - Für 4 s gleichzeitig die Taste, die auf dem Kreis 23 Uhr entspricht, und die Taste **t*** drücken; auf dem Display erscheint **bl:--** (z.B. Werksinstellung = keine Sperre).
- 3 - Den Drehknopf des gewünschten Sollwertes (**t*** oder **t c**) leicht drehen, um den aktuellen Sollwert anzeigen zu lassen.
- 4 - Der Sollwert beginnt zu blinken und nach 3 Sek. kann die Sperre (Begrenzung) zwischen $+5,1^{\circ}\text{C}$ und $+29,9^{\circ}\text{C}$ eingestellt werden; dazu den Drehknopf im Uhrzeigersinn zum Erhöhen bzw. entgegen dem Uhrzeigersinn zum Verringern des Wertes drehen (die Variation erfolgt dabei in Schritten von 0,1).
- 5 - Wenn gewünscht, die unter 3 und 4 beschriebenen Schritte mit dem anderen Drehknopf wiederholen.
- 6 - Innerhalb von 20 Sek. die Einstellung(en) speichern und den Programmiermodus verlassen; dazu 4 Sek lang gleichzeitig die Taste, die auf dem Kreis 23 Uhr entspricht, und die Taste **t*** drücken.
- 7 - Den Wechselschalter wieder auf den gewünschten Betriebsmodus stellen.

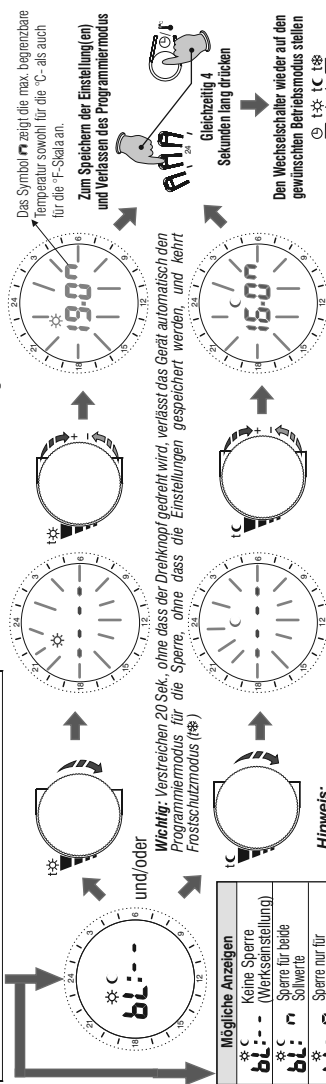
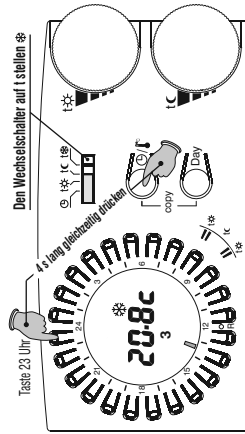

Mögliche Anzeigen	
t*	Keine Sperre (Werksinstellung)
bl:--	Sperre für beide Sollwerte
bl: c	Sperre nur für Komfort
bl: *	Sperre nur für Sollwert t*
bl: t*	Sperre nur für Sollwert t c

Wichtig: Verstreichen 20 Sek., ohne dass der Drehknopf gedreht wird, verlässt das Gerät automatisch den Programmiermodus für die Sperre, ohne dass die Einstellungen gespeichert werden, und kehrt Frostschutzmodus (**t***)

Hinweis:

- o In der Basisconfiguration ist keinerlei Sperre eingestellt.
- o Um eventuell zuvor eingestellte Sperren aufzuheben, die Temperatursollwerte wie folgt einstellen: - - - -
- o Der Resetbefehl annulliert eventuell eingestellte Sperren

Die Einstellungen der Mikroschalter (Dip-switch) auf der Geräterückseite dürfen nur von einem Fachmann vorgenommen werden.

13 - TEMPERATURDIFFERENTIAL

Der Zeitthermostat funktioniert nach einem Differentialmodus ON-OFF (Dip 3 in Stellung OFF), wobei der Differentialwert werkseitig auf **0,3°C (0,54°F)** festgelegt ist. Der Differentialwert kann mit den Mikroschaltern (Dip-switch) wie in der Tabelle angegeben geändert werden.

	Dip 1	Dip 2	Dip 3	Differential
ON	OFF	OFF	OFF	0,3 °C (0,54 °F)
	OFF	ON	OFF	0,5 °C (0,9 °F)
OFF	ON	OFF	OFF	0,7 °C (1,26 °F)
	ON	ON	OFF	0,9 °C (1,62 °F)

Der Differentialwert richtet sich nach der thermischen Trägheit der Anlage; für Anlagen mit Heizkörpern (z. B. aus Gusseisen) sollte der Wert niedrig, für Anlagen mit Gebläse sollte er hoch eingestellt werden.

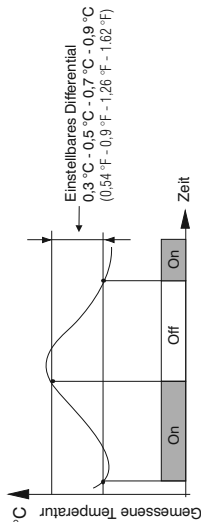

14 - PROPORTIONALBETRIEB

Als Alternative zum Differentialmodus kann die Temperatur auch proportional geregelt werden (Dip 3 in Stellung ON); mit diesem System kann man den Energieverbrauch reduzieren und auch den Verschleiß des Brenners durch selteneres Einschalten optimieren. Die Dauer der einzelnen Einschaltungen hängt nicht nur vom eingestellten Zyklus ab, sondern auch vom Unterschied zwischen der Solltemperatur und der Isttemperatur (siehe Beispiel).

Einstellungsbeispiel $t = 20\text{°C}$ - Zyklus = 10 min

t	Verbraucher
t = 20,5°C	Verbraucher immer eingeschaltet
t = 20,4°C	Verbraucher 1 min ON - 9 min OFF
t = 20,3°C	Verbraucher 2 min ON - 8 min OFF
t = 20,2°C	Verbraucher 3 min ON - 7 min OFF
t = 20,1°C	Verbraucher 4 min ON - 6 min OFF
t = 20,0°C	Verbraucher 5 min ON - 5 min OFF
t = 19,9°C	Verbraucher 6 min ON - 4 min OFF
t = 19,8°C	Verbraucher 7 min ON - 3 min OFF
t = 19,7°C	Verbraucher 8 min ON - 2 min OFF
t = 19,6°C	Verbraucher 9 min ON - 1 min OFF
t = 19,5°C	Verbraucher immer eingeschaltet

Die Zyklusdauer wird von der Stellung der Mikroschalter (Dip-switch) auf der Geräterückseite wie in der Tabelle angegeben bestimmt.

Für thermisch träge Anlagen (z. B. mit Gusseisen-Heizkörpern, Fußbodenheizungen) sollte der Zyklus lang sein, für Anlagen mit geringer thermischer Trägheit (Gebläse) sollte er kurz sein.



Dip 1	Dip 2	Dip 3	Zyklusdauer
OFF	OFF	ON	7 min
OFF	ON	ON	10 min
ON	OFF	ON	15 min
ON	ON	ON	20 min



15 - TEMPERATURSKALA °C oder °F

ACHTUNG: die Raumthermostatuhr ist im Werk für den Betrieb in Grad Celsius eingestellt und kann vom Installateur oder erfahrenen Nutzer in Grad Fahrenheit (°F) umgewandelt werden.

Der Mikroschalter **4** auf der Rückseite der Raumthermostatuhr wird im Werk auf **OFF** (Grad Celsius) gestellt.

Er kann auf **ON** umgestellt werden: das Display zeigt dann, nach Durchführung eines RESET-Vorgangs, die Umgebungstemperatur und die Sollwerte in Grad Fahrenheit (°F) an.

Um zur Anzeige in Grad Celsius zurückzukehren, den Mikroschalter **4** wieder auf **OFF** stellen und ein RESET durchführen.

In beiden Fällen die Raumthermostatuhr entsprechend den Anweisungen in Kapitel 10 neu programmieren).

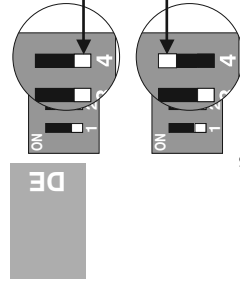

46

16 - HINWEISE



Das vorliegende Handbuch vor der Verwendung des Produkts aufmerksam lesen, da es wichtige Anweisungen bezüglich der Sicherheit, der Installation und des Betriebs enthält. Das Handbuch sorgfältig für das spätere Nachschlagen aufbewahren.

Die Raumthermostatuhr darf nicht von Personen (einschließlich Kindern) verwendet werden, die eingeschränkte körperliche, sensorische oder psychische Fähigkeiten besitzen oder die unzureichende Erfahrung mit dem Gerät oder unzureichende Kenntnis der Bedienungsanleitung haben, außer sie werden dabei von einer für die Sicherheit verantwortlichen Person überwacht oder angeleitet. Kinder müssen beaufsichtigt werden, um sicherzustellen, dass sie nicht mit dem Gerät spielen.

Die Abbildungen der Anleitung stellen das Display mit Temperaturangaben in °C (Grad Celsius) dar.

Blinkt auf dem Display der Raumtemperaturwert **00,0° C oder 50,0° C**, liegt die gemessene Temperatur über den Grenzwerten.

Nur 1,5V-Alkalibatterien vom Typ AA LR6 (nicht in der Packung enthalten), benutzen; andere Batterien können zur Folge haben, dass die Programmierung gelöscht wird.





NB: der Thermostat wurde vom Hersteller auf seine Funktionsfähigkeit mit Alkalibatterien der Marke DURACELL oder ENERGIZER getestet.

Wichtig: die Lebensdauer der Batterien kann auch mehr als 2 Jahre betragen. Es wird dennoch empfohlen, sie mindestens alle 24 Monate auszuwechseln, um zu vermeiden, dass sie sich während der Abwesenheitsphasen (beispielsweise während der Weihnachtsferien usw.) Entleeren.

Zum Reinigen des Zeitthermostats ein leicht angefeuchtetes Tuch benutzen.

Der Hersteller behält sich das Recht vor, notwendige technische Änderungen ohne Vorankündigung vorzunehmen.

1 - DATOS TÉCNICOS

Tensión de alimentación: _____
Autonomía: _____
Autonomía desde el encendido del símbolo  pilas agotadas: _____
Tipo de acción, desconexión y aparato: _____
Software: _____
Tensión de impulso nominal: _____
Tipo de salida: _____
Sección de los cables a los bornes: _____
Entrada para programador telefónico: _____
Sección de los cables a los bornes del programador telefónico: _____
Tipo de aislamiento: _____
Grado de protección: _____
Nº de índices programables sobre la corona del reloj: _____
Tiempo mínimo programable con las teclas "caballero": _____
Contaminación: _____
Escala de regulación de la temperatura con ruedas:
-  Comfort _____
-  Reducción (ahorro) _____
Limitación de temperatura (bloqueo set. t. máx.): _____
Temperatura antihielo (t. ): _____
Precisión de regulación de la temperatura: _____
Escala de visualización de la temperatura ambiente: _____
Tolerancia lectura de la temperatura ambiente: _____
Límites de la temperatura de funcionamiento: _____
Límites de la temperatura de almacenaje: _____
Gradiente térmico: _____
Tipo de regulación de la temperatura: _____
Clasificación energética ERP Reg. EU 811/2013:
- en modo Diferencial ON/OFF _____
- en modo Proporcional modulador _____
Precisión del reloj: _____
Normas de referencia para la marca CE: _____

2 pilas alcalinas de 1,5 V tipo AA LR6 (se recomiendan pilas DURACELL o ENERGIZER)
2 años
1 mes
1 / BU / Electrónico
de Clase A
4 kV
relé con contacto en intercambio NA / COM / NC
libre de potencial - máx 5(3)A / 250 Vac
0,75 + 2,5 mm²
para contacto NA libre de potencial
0,5 + 1,5 mm²
clase II 
48
1/2 h
normal
+ 5 ÷ + 30 °C (default + 20 °C) / + 41 ÷ + 86 °F (default + 68 °F)
+ 5 ÷ + 30 °C (default + 17 °C) / + 41 ÷ + 86 °F (default + 62,6 °F)
Sep. 0,1 °C / 0,1 °F
+ 5 °C / 41 °F (fija no regulable)
± 0,1 °C / ± 0,1 °F
0 ÷ + 50 °C / + 32 ÷ + 122 °F
± 0,5 °C / ± 0,9 °F
0 ÷ + 50 °C / + 32 ÷ + 122 °F
- 20 ÷ + 65 °C / - 4 ÷ + 149 °F
máx 1K / 15 min.
funcionamiento ON-OFF con diferencial programable a 0,3 - 0,5 - 0,7 - 0,9 °C
funcionamiento proporcional con ciclos de tiempo programable 7-10-15-20 minutos
ERP Class I 1%
ERP Class IV 2%
± 1 seg./día
LVD y EMC EN60730-2-7 EN60730-2-9

2 - DIMENSIONES MÁXIMAS

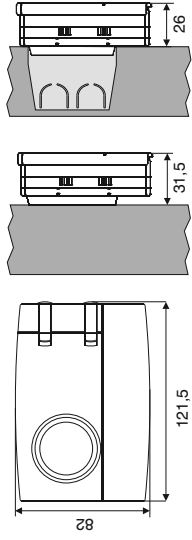

3 - NORMAS PARA LA INSTALACIÓN

Instalación del cronotermostato: independiente-fijo

De pared, en caja redonda, semiempotrable en caja rectangular de 3 módulos.

Instale el dispositivo a 1,5 m del suelo, lejos de fuentes de calor, ventanas y de aquello que pueda influir en el funcionamiento Normal.

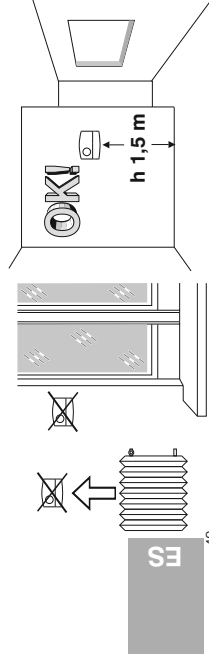

4 - FIJACIÓN DE LA BASE DE PARED

Desactive la tensión de red del dispositivo que desea controlar.

Fije con los tornillos la base: a la pared, a la caja empotrable redonda o rectangular utilizando los pares de orificios **A**.

Si la pared donde se va a fijar la base del cronotermostato es metálica, inserte las arandelas aislantes en los dos tornillos.

A - orificios de fijación

B - paso de cables desde la caja redonda, rectangular

C - pestañas de fijación del cronotermostato

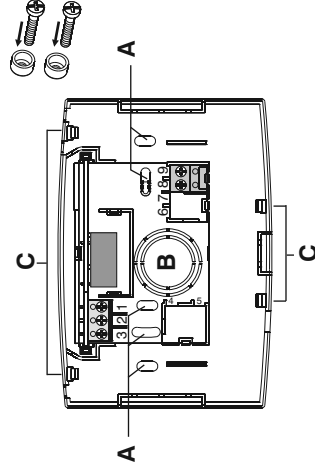

Para asegurar el montaje correcto del cronotermostato en la base, la pared no debe presentar curvaturas porque se han apretado en exceso los tornillos de fijación a la caja rectangular o redonda empotrada en la pared.



5 - CONEXIONES ELÉCTRICAS



La instalación y la conexión eléctrica del cronotermostato deben ser realizadas únicamente por un electricista calificado, de conformidad con las normas y leyes vigentes. El fabricante declina cualquier responsabilidad sobre el uso de productos que deben seguir normas medioambientales y requieren instalaciones especiales.

Nota para el instalador: en caso de montaje sobre una superficie (por ejemplo, sobre una pared), es necesario prever una canalización adecuada de los cables, según las normas de instalación vigentes. Verifique que la carga del relé no exceda el valor indicado en los datos técnicos.

Desactive la tensión de red del dispositivo
Conecte el dispositivo a los bornes:

- 1 - común
- 2 - contacto normalmente cerrado
- 3 - contacto normalmente abierto

Ejemplo de conexiones eléctricas

Conexión a una caldera

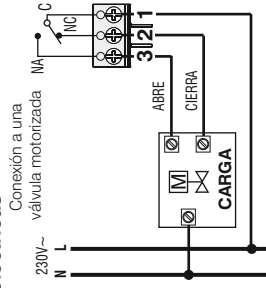
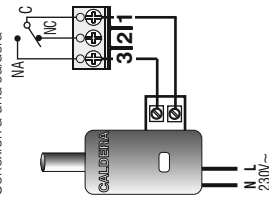

Conexión de un programador telefónico para control remoto

Los bornes 8 y 9 del cronotermostato están predispuestos para la conexión de un programador telefónico con contacto normalmente abierto.

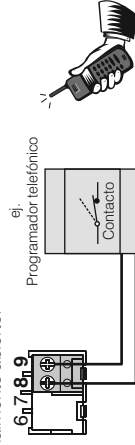

Funcionamiento con programador telefónico

El programador telefónico controla el cronotermostato cerrando el contacto conectado a los bornes 8 y 9.

Para activar el cronotermostato a través del programador telefónico, es necesario establecer el conmutador en uno de los siguientes tipos de funcionamiento: AUTOMÁTICO o t o t. Cuando el programador se activa (contacto a los bornes 8 y 9 cerrado), el cronotermostato pasa de una de las condiciones establecidas con el conmutador, a funcionamiento siempre en temperatura confort. en el visor además de los 48 índices encendidos, aparece el símbolo de Confort que parpadea.

Desactivación del forzamiento desde el programador telefónico

Abra el contacto del programador telefónico (consulte las instrucciones del programador) que restablece el cronotermostato al modo de funcionamiento en el momento de la activación.

Nota: los mandos de activación y desactivación vuelven a operar al minuto.

6 - FIJACIÓN O DESMONTAJE DEL CRONOTERMOSTATO DE LA BASE

Coloque la tapa cubrecables insertando la pestaña **D** en la ranura **E** de la base y fjela presionando ligeramente los ganchos **F**. Para desmontar la tapa, haga palanca con un pequeño destornillador en cada uno de los ganchos **F**.

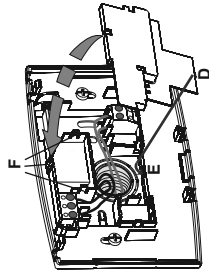

Enganche el cronotermostato a la base teniendo cuidado de introducir correctamente los contactos y presione ligeramente hasta que oiga que enganchan las pestañas de fijación.

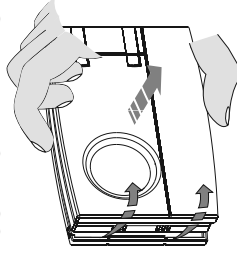
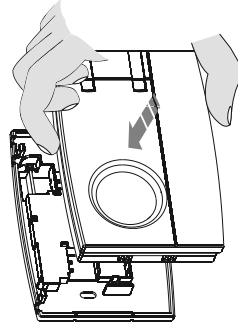

Para desmontar el cronotermostato de la base de pared, sujételo como se indica en la figura y extráigalo haciéndolo girar hacia la derecha.

7- COLOCACIÓN O SUSTITUCIÓN DE LAS PILAS

La aparición del símbolo  parpadeante indica que las pilas se están agotando; desde este momento dispone de 30 días aprox. para cambiarlas.

Si las pilas no se sustituyen en el tiempo establecido la pantalla se apagará visualizando sólo el símbolo  fijo.

Todas las actividades de termostatación se suspenden y las configuraciones son grabadas para ser restablecidas con la instalación de las nuevas pilas.

Cambie las pilas por **pilas alcalinas 1,5 V tipo AA (LF6)**, prestando **atención a los polos**.

ATENCIÓN: el tiempo disponible para la sustitución de las pilas, sin perder los datos memorizados, es de 1 minuto aproximadamente.



Deseché las pilas agotadas en los contenedores de recogida especial.

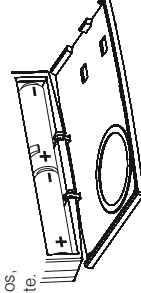

8 - VISTA GENERAL, LEYENDA DE LA PANTALLA Y FUNCIÓN DE LAS TECLAS

Tecla configuración: horas-minutos o visual. Temperatura ambiente

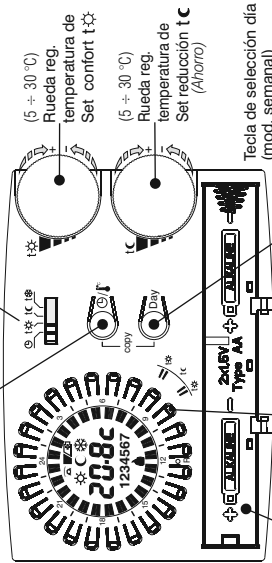

Nota: las otras funciones especiales de las teclas están descritas en los respectivos apartados.

TIPO DE FUNCIONAMIENTO SELECCIONABLE MEDIANTE CONMUTADOR

- ⌚ AUTOMÁTICO - **Confort o Reducción** regulables de 5 a 30 °C; según programación de los índices con las teclas "caballete"
- t☀ Siempre, **Confort** regulable de 5 a 30 °C (los 48 índices encendidos)
- t☾ Siempre, **Reducción** regulable de 5 a 30 °C (los 48 índices apagados)
- t☾ Siempre, **Antihielo** temperatura fija a 5 °C (los 48 índices apagados)

Visualización del tipo de funcionamiento en curso:

- ☀ Confort
- ☾ Reducción
- ☾ Antihielo

Activación mediante el programador telefónico (con indicador ☀ parpadeante)

Visualización del programa seleccionado
 Índice encendido = t☀ confort
 Índice apagado = t☾ reducción

Indicador pilas:
 - casi descargadas (parpadeante)
 - descargadas (fijo)

Índice 1/2h corriente parpadeante

Hora actual o temperatura ambiente registrada / set temperatura de configuración

Teclas "caballete"

Día (mod. semanal)
 Ej. 5 = viernes

Indicador estado carga
 parpadea = relé activado
 apagado = relé desactivado

9 - REINICIALIZACIÓN

La primera vez que se enciende el cronotermostato o si presenta signos anormales o un funcionamiento incorrecto etc., inserte una varilla fina (máx 1 mm) en el orificio de la corona entre las teclas "caballete" y la tecla marcada con **R**, y presione brevemente. En la pantalla aparecerán todos los segmentos iluminados por unos segundos como se observa en la figura de al lado, y todos los datos de la memoria se borrarán restableciendo las configuraciones de fábrica (salvo las configuraciones con los microinterruptores).

El cronotermostato estará listo para una nueva programación (consulte el Capítulo 10).

Programación facilitada

Todas las operaciones descritas en el párrafo siguiente pueden efectuarse antes de fijar el cronotermostato a la base de la pared; esto le permitirá efectuar la programación estando cómodamente sentado.

⚠ ¡ATENCIÓN!

Si la programación del cronotermostato se realiza antes de fijarlo a la base de la pared, puede ocurrir que al terminar la instalación, la indicación de la pantalla (apagada o que parpadea) no corresponda al estado real del relé. **En menos de 1 minuto** a partir de la fijación del cronotermostato a la base de pared, el relé se activará según la indicación presente en la pantalla (apagada o que parpadea).

10 - PROGRAMACIÓN

Sitúe el conmutador en funcionamiento AUTOMÁTICO .

¡IMPORTANTE! realizar la operación de RESET

Al cabo de unos segundos la pantalla muestra **00:00** que parpadea, especifique la hora y minutos actuales como se describe a continuación.

Especificación de la hora y los minutos actuales

- Presione la tecla  para programar la hora.
- manténgala presionada para regular la hora
- presiónela a impulsos para regular minutos (en el modelo diario, espere 5 segundos hasta que aparezca el símbolo **C** en la pantalla y el índice de la $\frac{1}{2}$ h que parpadea que corresponde a la hora programada).

Ajuste del día actual (solo para el modelo semanal)

La pantalla muestra el día **1** que parpadea, y corresponde al Lunes. Con la tecla **Day** seleccione el día de la semana actual (espere 5 segundos hasta que aparezca el símbolo **C** y el índice de la media hora que parpadea y corresponde a la hora programada).

Programación de la temperatura confort a los horarios deseados

Pulse y suelte las teclas "caballete" dispuestas en círculo sobre la pantalla, y que corresponden a la hora a la que se desea activar la temperatura confort (nivel de temperatura programado con el mando giratorio ) del siguiente modo:

- 1° - pulse y suelte para activar la hora 
- 2° - pulse y suelte para activar la primera media hora 
- 3° - pulse y suelte para activar la segunda media hora 
- 4° - pulse y suelte para desactivar la hora 

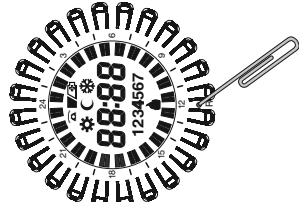

Copia del programa en varios días (sólo para el modelo semanal)
Después de haber efectuado la programación del día, es posible copiarla (Copy) en el día sucesivo presionando al mismo tiempo las teclas  y **Day**.

Si desea establecer programas diferentes, seleccione el día con la tecla **Day** y efectúe la programación presionando las teclas **caballete** como se describe anteriormente.

Visualización de los programas establecidos correspondientes a los días de la semana (sólo para modelo semanal).
Pulse y suelte a impulsos la tecla **Day**.

Nota: al terminar las operaciones de programación o visualización, al cabo de 5 segundos de la última acción en las teclas del cronotermostato se pone en marcha automáticamente (índice de la ½ h actual que parpadea).

En cualquier momento, se puede cambiar de ver la hora en la pantalla a ver la temperatura ambiente (grados centígrados) y viceversa, presionando brevemente la tecla .

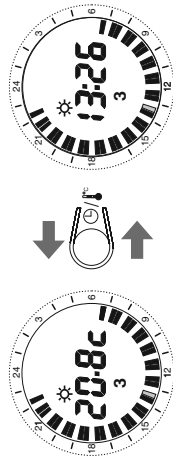

Visualización Set de temperatura t* y/o c configurado
ver apartado 11

MODIFICACIÓN DE LOS AJUSTES

Modificación de la hora actual
Mantener presionada la tecla  hasta que parpadee la hora actual.

Modifique la hora y/o minutos presionando la tecla  como se ha descrito anteriormente.

Modificación del día actual (sólo para el modelo semanal)
Mantener presionada la tecla **Day** hasta que parpadee el número correspondiente al día actual.

Programa el nuevo día actual, presionando la tecla **Day**.

Modificación de los programas establecidos

Modelo diario

Modifique el programa presionando directamente las teclas "caballete" como se ha descrito anteriormente.

Modelo semanal

Modifique el programa del día actual presionando directamente las teclas "caballete" como se describe anteriormente.

Para modificar el programa de los demás días de la semana seleccione con la tecla **Day** el día deseado y presione directamente las teclas "caballete" como se describe anteriormente.

Nota: al terminar las operaciones de modificación, al cabo de 5 segundos de la última acción en las teclas, el cronotermostato se pone en marcha automáticamente (índice de la Vz h actual que parpadea).

Modificación Set de temperatura t* y/o c configurado

ver apartado 11

11 - VISUALIZACIÓN/MODIFICACIÓN DE LAS TEMPERATURAS DE SET (con las ruedas): t* CONFORT / t c REDUCCION

Generalmente la pantalla muestra la temperatura ambiente registrada o las horas y los minutos actuales.

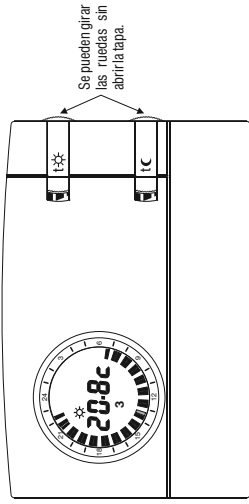

Cuando se enciende el cronotermostato por primera vez, o después de la orden de reinicio, los Set de temperatura predefinidos en fábrica son:

Set Temperatura di confort t* = 20.0 °C / 68.0 °F (rueda superior)

Set Temperatura di reducción t c = 17.0 °C / 62.6 °F (rueda inferior)

Cualquiera sea el estado operativo en que se encuentre el cronotermostato, la visualización de los set actuales se realiza girando brevemente la rueda hasta que el set comience a parpadear, después de 5 seg. la pantalla regresa al funcionamiento normal.

Si los set configurados no satisfacen sus necesidades, se pueden modificar en cualquier momento, de +5°C a +30 °C (de +41 °F a +86 °F), como se indica al lado.

Girar brevemente la respectiva rueda (t* confort o t c reducción) para visualizar el valor de la temperatura de Set actual e iniciar el ajuste.

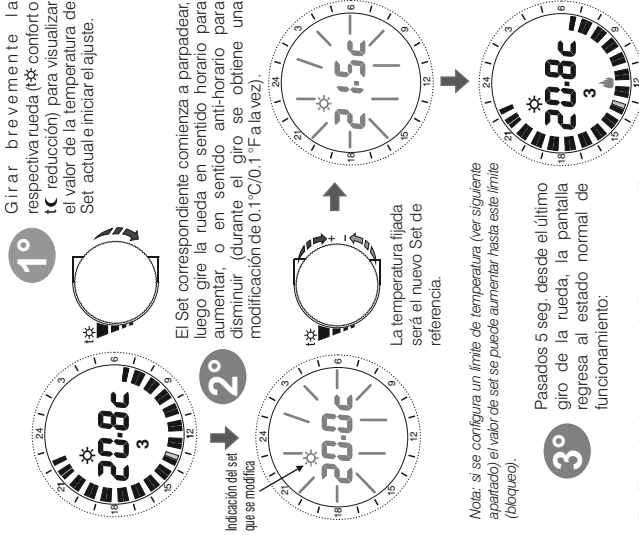

El Set correspondiente comienza a parpadear, luego gire la rueda en sentido horario para aumentar, o en sentido anti-horario para disminuir (durante el giro se obtiene una modificación de 0.1°C/0.1°F a la vez).

La temperatura fijada será el nuevo Set de referencia.

Nota: si se configura un límite de temperatura (ver siguiente apartado) el valor de set se puede aumentar hasta este límite (bloquea).

Pasados 5 seg. desde el último giro de la rueda, la pantalla regresa al estado normal de funcionamiento.

Realizar el mismo procedimiento para configurar el Set de temperatura de reducción con la rueda t c

12 - LIMITACIÓN (BLOQUEO) DEL SET MÁX DE TEMPERATURA CONFORT Y/O REDUCCIÓN

En algunos casos de instalación del cronotermostato, por ejemplo en edificios públicos, hoteles, etc., es importante limitar el set de temperatura para evitar configuraciones equivocadas por parte de personal no autorizado.

- Se pueden limitar los valores de Set (comfort / reducción) de temperatura como sigue:
- 1- Desplazar el conmutador al modo antihielo t* (set fijo en +5°C no modificable)
 - 2- Presionar al mismo tiempo por 4 seg. la tecla con la corona de la h23 y la tecla \odot / la pantalla visualiza **bl:--**: (ej. configuración de fábrica= ningún bloqueo).
 - 3- Girar brevemente la rueda del set correspondiente (t* o t \odot) para visualizar el set actual.
 - 4 - El set comienza a parpadear después de 3 seg. Configurar el bloqueo (limitación de +5,1°C a +29,9°C girando la rueda en sentido horario para aumentar, o en sentido antihorario para disminuir (durante el giro se obtiene una modificación de 0,1°C a la vez).
 - 5 - Si se desea, repetir las operaciones indicadas en los puntos 3 y 4 con la otra manopla.
 - 6 - En 20 seg. grabar la configuración y salir de la programación presionando al mismo tiempo por 4 seg. la tecla con la corona de la h23 y la tecla \odot /.
 - 7- Desplazar el conmutador al modo de funcionamiento deseado.

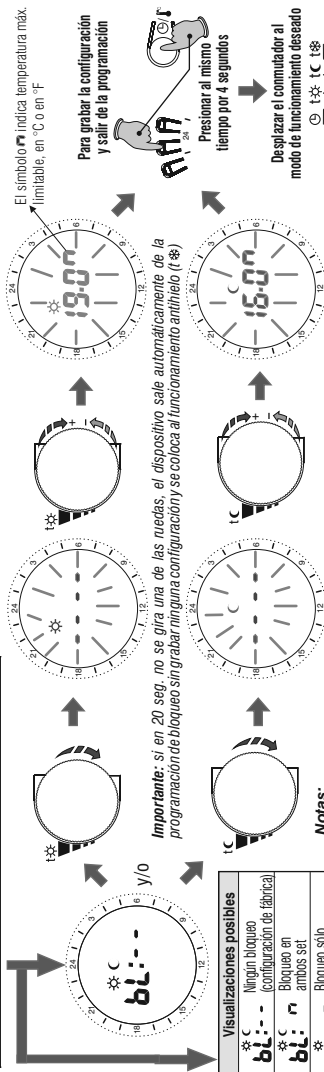
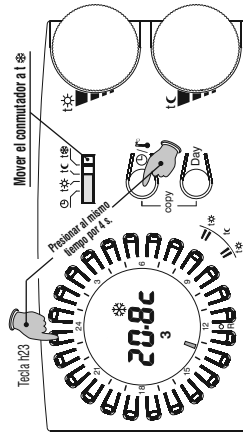

Visualizaciones posibles	
\odot	Ningún bloqueo (configuración de fábrica)
bl:--	Bloqueo en ambos set
bl:*	Bloqueo sólo en el set t*
bl:*	Bloqueo sólo en el set t \odot
bl:*	Bloqueo sólo en el set C/reducción

- Notas:
- o En la programación de base no se fija ninguna configuración de bloqueo.
 - o para cancelar bloqueos configuradas con anterioridad, mover los set. a: - - - -
 - o El mando de reinicio cancela los posibles bloqueos configurados

La configuración de los microinterruptores (Dip-switch) situados en la parte posterior del cronotermostato, debe llevarla a cabo personal cualificado.

13 - DIFERENCIAL DE TEMPERATURA

El cronotermostato funciona en modo diferencial ON-OFF (Dip 3 en posición OFF) con el valor del diferencial prefijado en fábrica a **0,3 °C (0,54 °F)**.

El valor del diferencial se puede modificar desplazando los microinterruptores (Dip-switch), como se indica en la tabla.

ON	Dip 1	Dip 2	Dip 3	Diferencial
OFF	OFF	OFF	OFF	0,3 °C (0,54 °F)
OFF	ON	OFF	OFF	0,5 °C (0,9 °F)
ON	OFF	OFF	OFF	0,7 °C (1,26 °F)
ON	ON	OFF	OFF	0,9 °C (1,62 °F)

El valor del diferencial debe establecerse en base a la inercia térmica de la instalación: se aconseja un valor bajo para instalaciones con radiadores (por ejemplo en hierro fundido) y un valor alto para instalaciones con fan-coils.

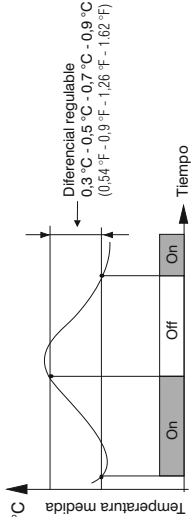

14 - FUNCIONAMIENTO PROPORCIONAL

Como alternativa al diferencial, la temperatura se puede regular en modo proporcional (Dip 3 en la posición ON); este sistema permite ahorrar energía y también previene el desgaste del quemador, limitando sus encendidos. La duración de cada encendido depende del ciclo programado y de la diferencia entre la temperatura programada y medida (ver ejemplo).

Ejemplo de programación t = 20 °C - Ciclo = 10 min

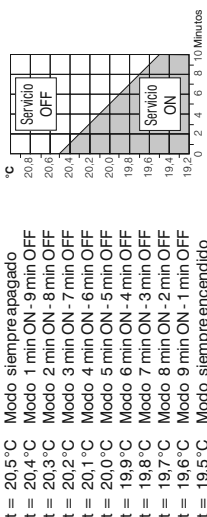

La posición de los microinterruptores (Dip-switch), situados en la parte posterior del cronotermostato, determina la duración del ciclo como se indica en la tabla. Se aconseja un ciclo largo para instalaciones con inercia térmica alta (radiadores de hierro fundido, sistemas de suelo) y un ciclo breve para instalaciones con inercia térmica baja (fan-coil).

Dip 1	Dip 2	Dip 3	Duración ciclo
OFF	OFF	ON	7 min
OFF	ON	ON	10 min
ON	OFF	ON	15 min
ON	ON	ON	20 min

15 - ESCALA DE TEMPERATURA °C o °F



ATENCIÓN:
El cronotermostato viene programado de fábrica para el funcionamiento en escala Celsius (grados centígrados) pero el instalador o el usuario la pueden modificar en grados Fahrenheit (°F).

El microinterruptor **4** colocado al respaldo del cronotermostato se programa en fábrica en posición **OFF** (grados centígrados). Se puede desplazar a la posición **ON**: la pantalla, después de efectuar una operación de REINICIO muestra la temperatura ambiente y los set en grados Fahrenheit (°F).

Para regresar a la visualización en grados centígrados mover el microinterruptor **4** a la posición **OFF** y realizar una operación de REINICIO.

En ambos casos volver a programar el cronotermostato como se indica en el capítulo 10.

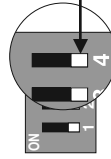

OFF = escala en grados centígrados (°C)
(configuración de fábrica)

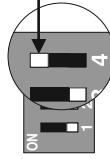

ON = escala en grados Fahrenheit (°F)

16 - ADVERTENCIAS



Leer atentamente el manual de instrucciones antes de utilizar el producto, describe indicaciones relacionadas con la seguridad, la instalación y el uso. Consérvelo para futuras consultas.

El cronotermostato no deberá ser utilizado por personas con capacidades físicas, sensoriales y mentales limitadas (incluido niños), así como sin experiencia y/o conocimiento de las correspondientes instrucciones de uso, excepto si están vigilados o si han recibido la adecuada formación acerca del uso del aparato por parte de una persona responsable de su seguridad. Los niños deberán ser vigilados para asegurarse que no juegan con el aparato.

Las figuras contenidas en este manual muestran la pantalla con la configuración de la escala de las temperaturas en °C (grados Celsius).

Si en la pantalla aparece la temperatura ambiente **00.0 °C o 50.0 °C**, que parpadea, significa que la **temperatura medida se encuentra por encima de los límites de la escala.**

Utilice solamente pilas alcalinas de 1,5V tipo AA LR6 (no incluidas en la entrega), se puede perder la programación efectuada debido al uso de pilas inadecuadas.

N.B.: el producto se ha probado y se garantizan sus características con pilas alcalinas DURACELL o ENERGIZER.

Importante: la duración de las pilas puede ser superior a 2 años. De todas maneras se recomienda sustituir las cada 24 meses para evitar que se agoten en periodos de inactividad (ej. vacaciones navideñas, etc.).

En caso de necesidad, limpie el cronotermostato con un paño ligeramente húmedo.

El fabricante se reserva la facultad de introducir todas las modificaciones técnicas y constructivas que crea necesarias sin obligación de aviso.

IT



SMALTIMENTO DI VECCHI APPARECCHI ELETTRICI ED ELETTRONICI

Questo simbolo sul prodotto o sul suo imballo indica che questo prodotto non può essere trattato come rifiuto domestico. Al contrario, dovrà essere portato ad un punto di raccolta determinato per il riciclaggio degli apparecchi elettrici ed elettronici, come ad esempio:

- punti vendita, nel caso si acquisti un prodotto nuovo simile a quello da smaltire;
- punti di raccolta locali (centri di raccolta rifiuti, centri locali di riciclaggio, ecc...);
- AssicurandoVi che il prodotto sia smaltito correttamente, aiuterete a prevenire potenziali conseguenze negative per l'ambiente e la salute, che potrebbero essere causate da un inadeguato smaltimento di questo prodotto.

Il riciclaggio dei materiali aiuterà a conservare le risorse naturali.

Per informazioni più dettagliate riguardo il riciclaggio di questo prodotto, contattate per cortesia il Vs. ufficio locale, il Vs. servizio di smaltimento rifiuti domestici o il negozio dove avete acquistato questo prodotto.

EN



DISPOSAL OF OLD ELECTRICAL AND ELECTRONIC EQUIPMENT

When this symbol is found on the product or its packaging, it indicates that this product cannot be disposed of as household waste. It must be delivered to a specific collection point where electrical and electronic equipment is recycled, such as:

- retail outlets, if a new product is bought, similar to that being disposed of
- local collection points (waste collection centres, local recycling centres, etc).

By ensuring that the product is disposed of correctly, you will help prevent potential negative consequences for the environment and health, which can be caused by this product being disposed of inappropriately.

Recycling the materials will help conserve natural resources.

For more detailed information about recycling this product, please contact your Local Council, household waste disposal service or the shop where you purchased the product.

FR



TRAITEMENT DES APPAREILS ÉLECTRIQUES ET ÉLECTRONIQUES EN FIN DE VIE

Ce symbole, apposé sur le produit ou sur son emballage, indique que ce produit ne doit pas être traité avec les déchets ménagers. Il doit être remis à un point de collecte approprié pour le recyclage des équipements électriques et électroniques:

- dans les points de distribution en cas d'achat d'un équipement équivalent.
- dans les points de collecte mis à votre disposition localement (déchetterie, collecte sélective, etc...).

En s'assurant que ce produit est bien mis au rebut de manière appropriée, vous aiderez à prévenir les conséquences négatives potentielles pour l'environnement et la santé humaine.

Le recyclage des matériaux aidera à conserver les ressources naturelles.

Pour toute information supplémentaire au sujet du recyclage de ce produit, vous pouvez contacter votre municipalité, votre déchetterie ou le magasin où vous avez acheté le produit.

DE



ENTSORGUNG VON ELEKTRO- UND ELEKTRONIK-ALTGERÄTEN

Dieses Symbol auf dem Produkt oder auf seiner Verpackung weist darauf hin, dass das Produkt am Ende seiner Lebensdauer getrennt von den anderen Abfällen zu entsorgen ist.

Das Gerät muss am Ende seiner Lebensdauer einer geeigneten Sammelstelle für elektrische und elektronische Abfälle zugeführt werden, wie zum Beispiel:

- Verkaufsstellen beim Kauf eines neuen Geräts, das dem Altgerät entspricht.
 - örtliche Sammelstellen (Abfallsammelzentren, örtliche Recyclingstellen, etc...).
- Eine entsprechende Behandlung und Entsorgung im Sinne des Umweltschutzes trägt zur Vermeidung etwaiger negativer Auswirkungen auf die Umwelt und die Gesundheit bei, die durch eine unangemessene Entsorgung des Produktes verursacht werden können.

Die Wiederverwertung der Materialien trägt zur Erhaltung der natürlichen Ressourcen bei.

Für detailliertere Informationen in Bezug auf die Wiederverwertung dieses Produkts wenden Sie sich bitte an die entsprechende lokale Behörde, Ihre Entsorgungsstelle für Hausmüll oder das Geschäft, in dem Sie dieses Produkt erworben haben.

ES



ELIMINACIÓN DE APARATOS ELÉCTRICOS Y ELECTRÓNICOS USADOS

Este símbolo sobre el producto y el embalaje, indica que no puede ser tratado como desecho doméstico. Debe llevarse a un punto de reciclaje especial para aparatos eléctricos y electrónicos, como por ejemplo:

- puntos de venta, en el caso en que se adquiriera un producto nuevo similar
- puntos de recolección locales (centros de recolección de desechos y de reciclaje, etc.).

Si el producto se elimina correctamente, ayudamos a prevenir las consecuencias negativas que se generan para el ambiente y para la salud. El reciclaje de los materiales ayudará a conservar los recursos naturales. Para más información sobre el reciclaje de este producto, ponerse en contacto con la oficina local, con el servicio de eliminación de desechos o con el negocio donde el aparato fue adquirido.

Atención: en algunos países de la Unión Europea no se ha transpuesto la *directiva 2002/96/CE*, por lo tanto no es obligatoria realizar la recogida diferenciada al final de la vida útil.

