

- IT** **CRONOTERMOSTATO DA PARETE “UP AND DOWN”**
Amplio display - modalità Inverno o Estate
- EN** **WALL MOUNTING CHRONOTHERMOSTAT “UP AND DOWN”**
Wide display - Winter or Summer mode
- DE** **ZEITSCHALTATHERMOSTAT WANDMONTAGE “UP AND DOWN”**
Großzügiges Display - Winter- und Sommermodus
- ES** **CRONOTERMOSTATO DE SUPERFICIE “UP AND DOWN”**
Amplio display - modalidad Invierno o Verano

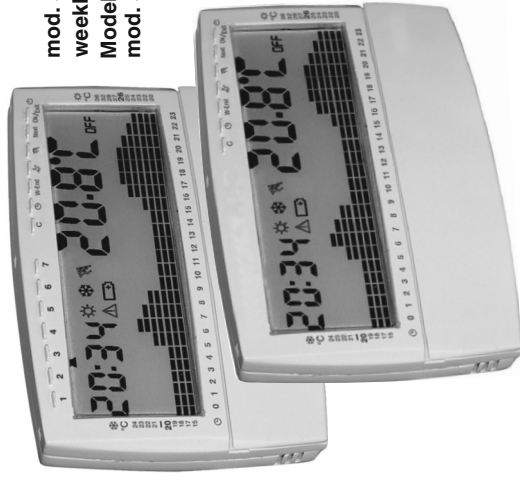

mod. settimanale
weekly model
Modell mit Wochenprogrammierung
mod. semanal

mod. giornaliero
daily model
Modell mit Tagesprogrammierung
mod. diario



3V dc
2x 1.5Vdc LR03 - AAA
(not included)



ITALIANO

Avvertenze, istruzioni per l'installazione, programmazione e modo di impiego:

pag. 3

ENGLISH

Warnings. instructions to install, program and use the device:

pag. 28

DEUTSCH

Hinweise, Installations-, Programmierungs- und Bedienungsanleitung:

Seite 53

ESPAÑOL

Advertencias, instrucciones de instalación, programación y modo de empleo:

pág. 78

AVVERTENZE	pag. 4	5 - ACCENSIONE DEL CRONOTERMOSTATO	pag. 10
1 - DATI TECNICI	pag. 5	6 - PROGRAMMAZIONE DEL CRONOTERMOSTATO	pag. 11
2 - INSTALLAZIONE	pag. 6	7 - FUNZIONI D'USO E RISPARMIO ENERGETICO	pag. 14
3 - LEGENDA DISPLAY E FUNZIONE TASTI	pag. 8	8 - FUNZIONI PROGRAMMABILI DI ADATTAMENTO AL TIPO DI IMPIANTO	pag. 18
4 - INSERIMENTO E SOSTITUZIONE PILE	pag. 9		

PRESENTAZIONE

Gentile Cliente, La ringraziamo per aver scelto un nostro prodotto.

Il Cronotermostato modello giornaliero o modello settimanale può comandare impianti di riscaldamento (caldaie murali, bruciatori, elettrovalvole di zona, impianti a pavimento) e/o impianti di condizionamento grazie alla funzione RISCALDAMENTO (INVERNO) o RAFFRESCAMENTO (ESTATE). È dotato di un datario con la data e l'ora attuali preprogrammate in fabbrica, che permette il cambio da ora solare a ora legale e viceversa, in modo completamente automatico. La facilità di programmazione è la caratteristica fondamentale di questo cronotermostato.

Durante la fase di progettazione, si è pensato soprattutto alle esigenze dell'utilizzatore che, per modificare le impostazioni, non dovrà eseguire combinazioni di più tasti per passare da una funzione ad un'altra: a sua disposizione ci sono tasti specifici. Ad ogni giorno della settimana corrisponde un tasto (modello settimanale), così come per aumentare o diminuire la temperatura in ogni ora della giornata.

Il cronotermostato, di fabbrica, regola la temperatura in modo differenziale ON/OFF e l'isteresi è impostabile da 0,1°C a 0,9°C per adattarsi all'inerzia termica del Vostro specifico impianto, oppure è possibile selezionare il funzionamento in modo proporzionale modulante con cicli di durata impostabili (7-10-15-20 minuti); questo sistema permette di mantenere più stabile la temperatura desiderata, aumentando la sensazione di comfort per l'utente.

Il dispositivo ha inoltre la possibilità di anticipare l'accensione e/o lo spegnimento dell'utenza allacciata (funzione intelligente standard ed economy), per ritrovarvi all'ora prefissata con la temperatura desiderata già raggiunta. La scala di temperatura è in gradi Centigradi (Celsius) ed è possibile calibrare la misurazione della temperatura ambiente impostando un valore di correzione.

Particolare attenzione è stata riservata anche al risparmio energetico: la funzione WEEKEND, la sospensione per pulizie domestiche, il blocco opzionale delle temperature di Set impostate (MAX/MIN), consentono di evitare sprechi di energia con conseguente risparmio economico (vedere la descrizione di queste ed altre funzioni nelle pagine successive).

AVVERTENZE!

- Le istruzioni sono uniche sia per il modello giornaliero che settimanale (le figure utilizzate di riferiscono al modello settimanale). Leggere attentamente il libretto istruzioni prima di utilizzare il prodotto in quanto fornisce importanti indicazioni riguardanti la sicurezza, l'installazione e l'uso, con servare con cura il libretto istruzioni per successive consultazioni.
- Il costruttore si riserva la facoltà di introdurre tutte le modifiche tecniche e costruttive che riterrà necessarie senza obbligo di preavviso.
- L'installazione ed il collegamento elettrico del cronotermostato devono essere eseguiti da personale qualificato ed in conformità alle norme e leggi vigenti.
- Il cronotermostato non andrà utilizzato da persone (compresi bambini) con capacità fisiche, sensoriali e mentali ridotte, o mancanza di esperienza e conoscenza delle istruzioni, a meno che vengano supervisionati o abbiano ricevuto le dovute istruzioni che riguardano l'uso dell'apparecchio da parte di una persona responsabile per la loro sicurezza.
- I bambini andranno supervisionati per assicurarsi che non giochino con l'apparecchio.
- Assicurarsi dell'integrità del prodotto dopo averlo tolto dalla scatola di imballo. I componenti dell'imballaggio (eventuali sacchetti in plastica, sospensioni in pvc, ecc.) devono essere tenuti lontani dalla portata dei bambini.
- Utilizzare solamente pile mini-stilo alcaline da 1,5V tipo AAA (LR03). L'utilizzo di pile non idonee comporta la possibilità di perdita della programmazione inserita. Pile non incluse nella confezione.
- N.B.: il prodotto è stato testato e garantisce le sue caratteristiche con pile alcaline DURACELL o ENERGIZER.
- Se appare sul display il valore della temperatura ambiente 0°C o $+50^{\circ}\text{C}$ in modo lampeggiante, significa che la temperatura rilevata è oltre i limiti di scala.
- Se il display visualizza "Err" (fisso) indica che la sonda è guasta: ogni attività di termoregolazione viene sospesa.
- Il cronotermostato è preprogrammato in fabbrica e assicura all'accensione con l'inserimento delle pile: la data, l'ora e i minuti correnti; in caso di necessità sarà possibile aggiornarli manualmente seguendo la procedura al paragrafo 6.1.
- In caso di necessità pulire il cronotermostato utilizzando un panno leggermente umido.

Per assicurare un corretto montaggio del cronotermostato alla base parete (paragrafo 2.4), la stessa non deve presentare incurvatura dovute all'eccessivo serraggio delle viti di fissaggio nella scatola rettangolare incassata a muro (vedere figure sotto).

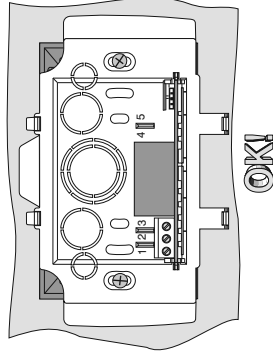
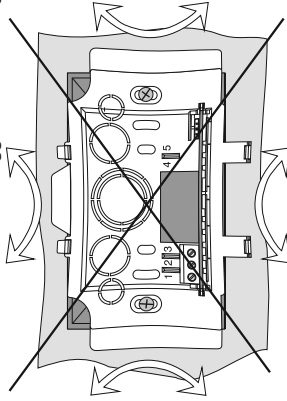

1 - DATI TECNICI

IT

Alimentazione: _____ N. 2 **pile alcaline** Ministilo 1.5 V tipo AAA (LR03)
Autonomia: _____ 1 anno minimo
Tipo di azione, disconnessione ed apparecchio: _____ 1/ B / U / Elettronico
Tipo di uscita: _____ A relè con contatto in scambio NA / COM / NC, libero da potenziale - max 5(2)A / 250 Vac
Software: _____ classe A
Tensione impulsiva nominale: _____ 4 kV
Sezione dei fili ai morsetti: _____ 1,5 mm² ÷ 2,5 mm²
Tipo di isolamento: _____ Classe II
Grado di protezione: _____ IP30
Grado di inquinamento: _____ Normale
Precisione dell'orologio: _____ ± 1 sec/giorno
Precisione lettura temperatura: _____ ± 0,5 °C
Risoluzione indicatore temperatura ambiente: _____ 0,1 °C
Scala di visualizzazione temperatura ambiente: _____ 0 °C ÷ +50 °C
Campo di regolazione temperatura riscaldamento: _____ 15 - 17 - 18 - 19 - 20 - 20,5 - 21 - 22 - 23 - 24 °C: **10 step (livelli)**
Protezione termica antigelo (inverno): _____ +6 °C (default attivata)
Campo di regolazione temperatura raffrescamento: _____ 20 - 22 - 23 - 24 - 25 - 26 - 27 - 28 - 32 - 36 °C: **10 step (livelli)**
Protezione termica estate (anticaldo): _____ +40 °C (default esclusa)
Modalità di regolazione temperatura
- differenziale ON/OFF (default): _____ regolabile da 0,1 a 0,9 °C (default 0,3 °C)
- proporzionale modulante: _____ regolabile da 7 - 10 - 15 - 20 minuti (default 10 minuti)
Classificazione energetica ERP Reg. EU 811/2013:
- in modalità Differenziale ON/OFF _____ ERP Class I 1%
- in modalità Proporzionale modulante _____ ERP Class IV 2%
Gradiente termico: _____ 1 °K / 15 min
Limiti della temperatura di funzionamento: _____ 0+ ÷ +55 °C
Limiti della temperatura di stoccaggio: _____ -10+ ÷ +65 °C
Normative di riferimento per marcatura CE: _____ LVD/EMC EN60730-2-7 EN60730-2-9

SMALTIMENTO DI VECCHI APPARECCHI ELETTRICI ED ELETTRONICI

Questo simbolo sul prodotto o sul suo imballaggio indica che questo prodotto non può essere trattato come rifiuto domestico. Al contrario, dovrà essere portato ad un punto di raccolta determinato per il riciclaggio degli apparecchi elettrici ed elettronici, come ad esempio: - punti vendita, nel caso si acquisti un prodotto nuovo simile a quello da smaltire - punti di raccolta locali (centri di raccolta rifiuti, centri locali di riciclaggio, ecc...). AssicurandoVi che il prodotto sia smaltito correttamente, aiuterete a prevenire potenziali conseguenze negative per l'ambiente e la salute, che potrebbero essere causate da un inadeguato smaltimento di questo prodotto. Il riciclaggio dei materiali aiuterà a conservare le risorse naturali. Per informazioni più dettagliate riguardo il riciclaggio di questo prodotto, contattate per cortesia il Vs. ufficio locale, il Vs. servizio di smaltimento rifiuti domestici o il negozio dove avete acquistato questo prodotto.

 L'apparecchio contiene una batteria non rimovibile e non deve essere smaltito come rifiuto urbano, essendo soggetto a raccolta separata per evitare danni all'ambiente.

Nel rispetto della Direttiva 2006/66 e delle leggi nazionali di recepimento per lo smaltimento del prodotto a fine vita, il mancato rispetto di quanto sopra è sanzionato dalla Legge. 5

2 - INSTALLAZIONE

2.1 - DIMENSIONI D'INGOMBRO

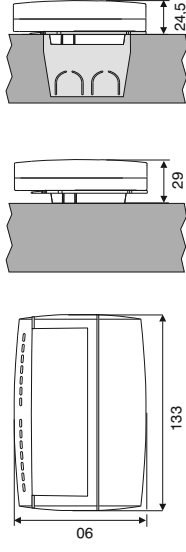

2.2 - NORME PER L'INSTALLAZIONE

L'installazione ed il collegamento elettrico del cronotermostato devono essere eseguiti solo da elettricista qualificato ed in conformità alle norme e leggi vigenti. Il costruttore non si assume alcuna responsabilità per quanto concerne l'impiego di prodotti che debbano seguire particolari norme di ambiente e/o installazione, il cui onere resta di competenza ed a carico dell'installatore.

Installazione del cronotermostato: indipendente - fisso

- direttamente a parete o a semi incasso in scatola rettangolare 3 moduli.
- installare il cronotermostato a circa 1,5÷1,7 m da terra lontano da fonti di calore, finestre e quant'altro possa influenzarne il normale stato operativo.

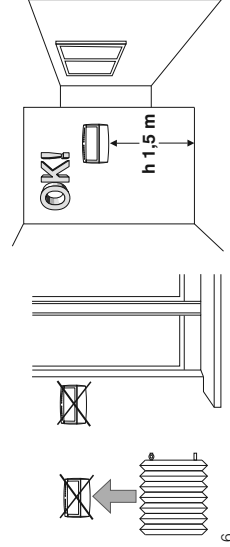

2.3 - ESEMPI D'INSTALLAZIONE

Attenzione: prima di effettuare l'installazione disattivare la tensione di rete

Impianti di riscaldamento con cronotermostato che comanda:

- A) Caldaia murale
- B) Bruciatore o Pompa di circolazione o Elettrovalvola motorizzata
- C) Elettrovalvola di zona

N.B.: gli esempi riportati nella presente documentazione sono di principio.

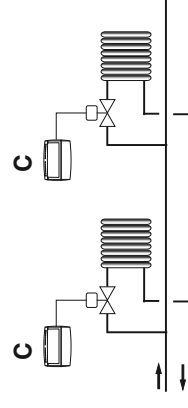
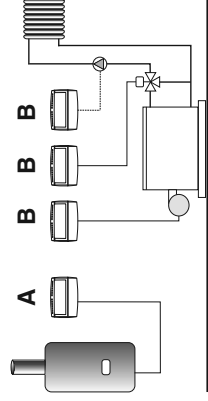

2 - INSTALLAZIONE

2.4 - FISSAGGIO BASE E DISPOSITIVO

- Disattivare la tensione di rete del dispositivo da comandare.
- Fissare con viti la base a parete o alla scatola incasso utilizzando gli appositi fori **B**. Qualora la parete dove fissare la base del cronotermostato fosse metallica, inserire nelle due viti le apposite rondelle isolanti.
- Effettuare i collegamenti elettrici e agganciare il cronotermostato sulla base avendo cura di inserire correttamente i contatti, quindi esercitare una leggera pressione sino ad udire lo scatto dei dentini di fissaggio.

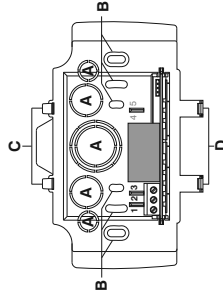

- A - passaggio fili
- B - fori di fissaggio
- C - ganci per il cronotermostato
- D - dentini fissaggio del cronotermostato



Per assicurare un corretto montaggio del cronotermostato alla base a parete, la stessa non deve presentare incurvatura dovuta all'eccessivo serraggio delle viti di fissaggio nella scatola rettangolare incassata a muro.

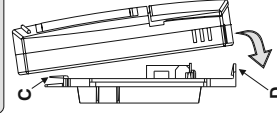

Applicare il cronotermostato sui ganci **C** della base quindi fissarlo con una leggera pressione

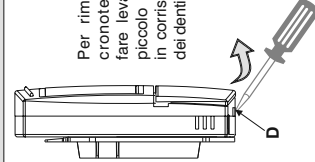

Per rimuovere il cronotermostato fare leva con un piccolo cacciavite in corrispondenza dei dentini **D**

2.5 - COLLEGAMENTI ELETTRICI

- Disattivare la tensione di rete del dispositivo da comandare
- Collegare il dispositivo da comandare ai morsetti:
 - 1 - comune
 - 2 - contatto normalmente chiuso
 - 3 - contatto normalmente aperto

Esempi di principio dei collegamenti elettrici

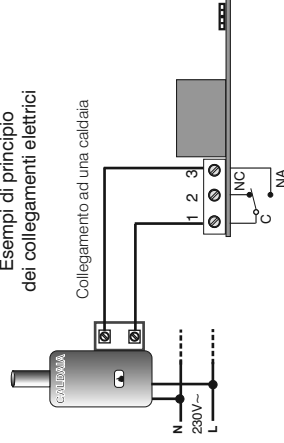

Collegamento ad una caldaia

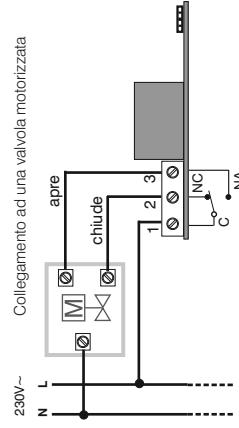

Collegamento ad una valvola motorizzata

3 - LEGENDA DISPLAY E FUNZIONE TASTI

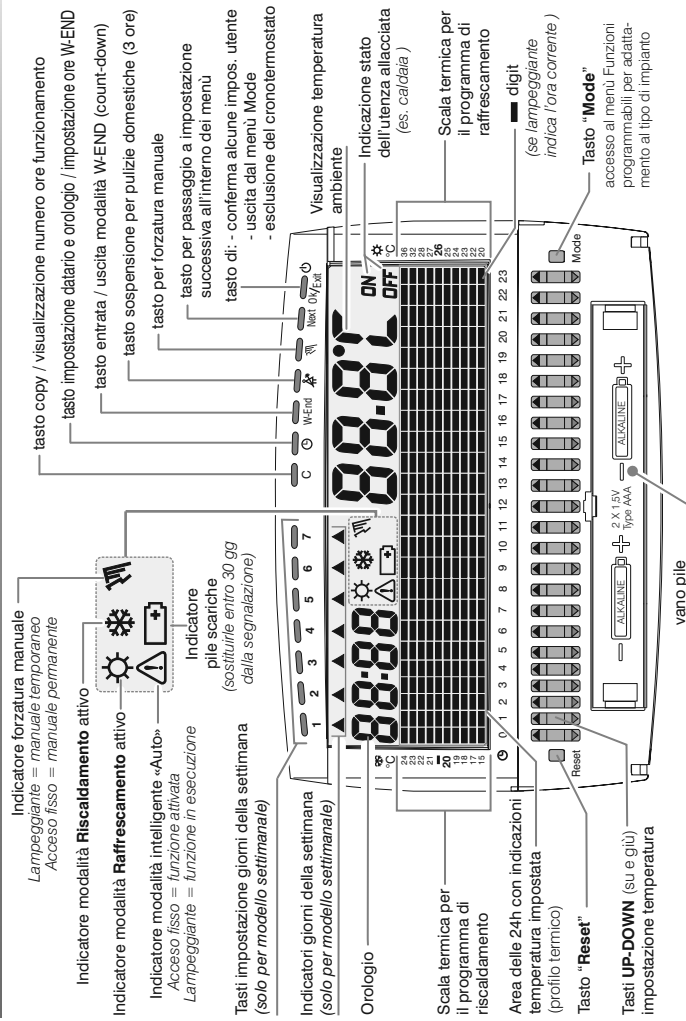

Nota: ogni volta che un qualsiasi tasto viene premuto (con segnalazione acustica attiva), il cronotermostato emette un segnale acustico BEEP se l'operazione è corretta, BOOP se si sta eseguendo una operazione non corretta.

Ulteriori particolari di visualizzazioni sul display e funzioni tasti sono descritte negli specifici paragrafi di utilizzo

4 - INSERIMENTO O SOSTITUZIONE PILE

La comparsa sul display del simbolo  (fisso) indica che le pile si stanno esaurendo: da questo momento si hanno circa 30 giorni di tempo per effettuare la sostituzione. Se non si sostituiscono le pile quasi scariche nei tempi dichiarati si spengerà il display.

Ogni attività di termoregolazione viene sospesa e tutte le impostazioni vengono memorizzate per essere ripristinate all'inserimento delle nuove pile.

Procedura di inserimento o sostituzione pile:

- aprire lo sportello frontale copritasti **1**
 - aprire lo sportellino dell'alloggiamento pile **2**
 - inserire o sostituire le pile esauste con due pile **ALKALINE 1,5 V** tipo AAA (LR03) prestando attenzione alle polarità.
- UTILIZZARE PILE ALKALINE DI BUONA QUALITÀ** (consigliate pile Duracell o Energizer)
- richiudere lo sportellino dell'alloggiamento pile **2**
 - chiudere lo sportello frontale copritasti **1**

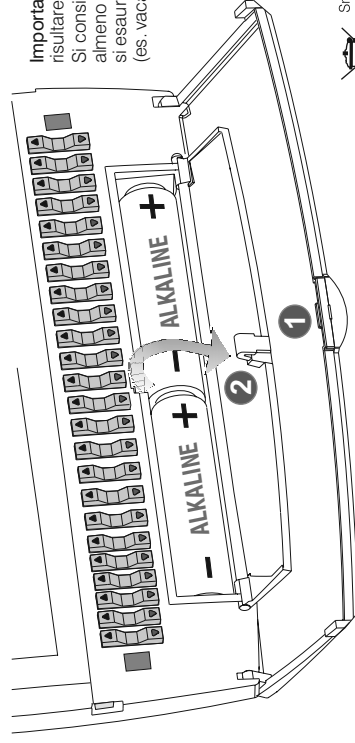

Importante: la durata delle pile può risultare superiore a 1 anno. Si consiglia comunque di sostituirle almeno ogni 12 mesi per evitare che si esauriscano in periodi di assenza (es. vacanze natalizie ecc.)

 Smaltire le pile esauste gettandole negli appositi contenitori e comunicare secondo quanto prescritto dalle norme sulla tutela dell'ambiente.

5 - ACCENSIONE DEL CRONOTERMOSTATO

IT

A) Prima accensione

Dopo aver inserito le pile, il cronotermostato esegue un lamp-test accendendo tutti i segmenti del display.

Terminato il lamp-test, il cronotermostato, preprogrammato in fabbrica è da subito operativo visualizzando sul display:

- l'ora e i minuti correnti;
- il giorno corrente (solo modello settimanale);
- modalità **Inverno** «riscaldamento» e relativo profilo termico (dalle ore 0 alle h 6:59 con i set a 18°C, dalle h 7:00 alle h 21:59 con i set a 20°C, dalle h 22:00 alle h 23:59 con i set a 18°C);
- il digit lampeggiante nel profilo termico indica l'ora corrente.

esempio: mercoledì (3)
(solo modello settimanale)

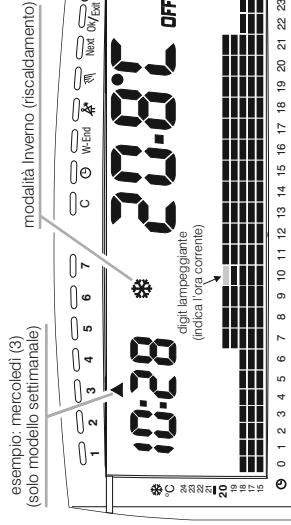

⚠ Attenzione!

Il display acceso con entrambi i simboli **ON** e **OFF** spenti indica che il cronotermostato non è stato correttamente inserito nella base con relè fissata a parete.

Qualora l'accensione del cronotermostato avvenga prima del fissaggio alla base parete, potrebbe verificarsi che, ad installazione ultimata, l'indicazione **ON** o **OFF** presente sul display non corrisponda allo stato reale del relè. Entro max 1 minuto dal fissaggio del cronotermostato alla base parete, il relè si attiverà secondo l'indicazione **ON** o **OFF** presente sul display.

Affinché il cronotermostato segua correttamente il profilo termico, assicurarsi che l'ora e il giorno siano effettivamente quelli correnti; se così non fosse aggiornarli come da relativo paragrafo 6.1: **Modifica: anno, mese, giorno ora e minuti (attuali)**.

Per la regolazione della temperatura di set (livello) desiderata: agendo sui 24 tasti **UP-DOWN** corrispondenti alle ore giornaliere, modificare il programma termico sulle 24h secondo le proprie esigenze del giorno corrente e del resto dei giorni settimanali (solo modello settimanale) - vedere paragrafo 6.2.

Importante: se si desidera cambiare il modo di funzionamento da Inverno ❄ (riscaldamento) a Estate ☀ (raffrescamento) vedere capitolo 8 al paragrafo 8.2.

nota: in modalità Estate, il profilo termico è preimpostato in fabbrica dalle h 0 alle ore 23:59 con i set a 26°C, modificabili in qualsiasi momento.

B) Successive accensioni

Il cronotermostato assicura, anche in assenza delle pile, il mantenimento dell'ora e minuti, del giorno della settimana (mod. settimanale) correnti, del programma utente e delle opzioni impostate.

10 In caso di necessità, sarà comunque possibile aggiornare la data, ora e minuti correnti manualmente (vedere par. 6.1).

6 - PROGRAMMAZIONE DEL CRONOTERMOSTATO



Per semplificare la programmazione, il cronotermostato viene preimpostato in fabbrica.

Alla sua prima accensione o in caso di necessità, se il giorno (solo per modello settimanale), l'ora e i minuti correnti non saranno corretti, utilizzare in modo sequenziale la procedura di modifica qui sotto riportata.

6.1 - MODIFICA: ANNO - MESE - GIORNO ORA - MINUTI (ATTUALI)

1° Premere il tasto : il display visualizza la scritta "YEAR" sul lato destro e l'anno sul lato di sinistra, modificare se occorre l'anno attuale dal (2012 al 2075 max) premendo ad impulsi uno dei tasti UP/DOWN.

2° Premere il tasto : appare la scritta "MONTH"; modificare se occorre il mese attuale premendo ad impulsi uno dei tasti UP/DOWN.

3° Premere il tasto : appare la scritta "DAY"; modificare se occorre il giorno attuale premendo ad impulsi uno dei tasti UP/DOWN.
Nota: solo per il modello settimanale in automatico si sposta anche la flag () corrispondente al giorno della settimana (1÷7).

4° Premere il tasto : appare la scritta "hour"; modificare se occorre l'ora attuale (prime due cifre a sinistra) premendo ad impulsi uno dei tasti UP/DOWN.

5° Premere il tasto : appare la scritta "Min"; modificare se occorre i minuti attuali premendo ad impulsi uno dei tasti UP/DOWN.

6° Premere il tasto  per salvare le nuove impostazioni e ritornare al normale funzionamento del cronotermostato.

importante: se durante le impostazioni la procedura non viene completata fino al punto 6, al termine di 1 minuto dall'ultima pressione di un tasto, il cronotermostato ritorna automaticamente al normale funzionamento senza salvare le eventuali modifiche.

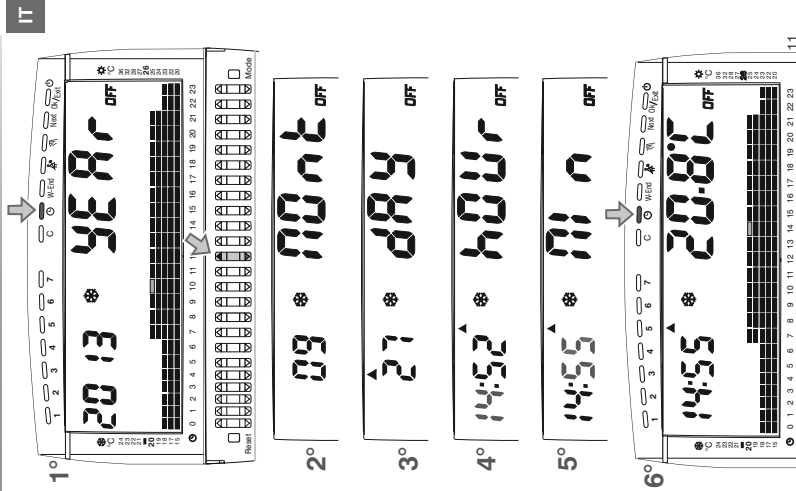

6 - PROGRAMMAZIONE DEL CRONOTERMOSTATO

6.2 - IMPOSTAZIONE DELLA TEMPERATURA DESIDERATA

Il cronotermostato consente di impostare la temperatura di intervento per ogni ora del giorno e di effettuare programmi differenti per ogni giorno della settimana (modello settimanale), garantendo in questo modo una regolazione della temperatura ambiente ottimale per ogni esigenza dell'utente.

6.2.1) REGOLAZIONE DELLA TEMPERATURA

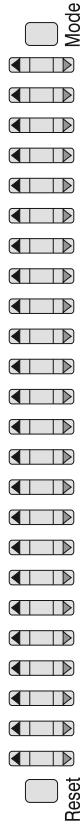

Ad ogni ora corrisponde un tasto **UP-DOWN**. Premendo sulla parte superiore del tasto ▲ (rosso), si ottiene un aumento della temperatura di intervento; premendo sulla parte inferiore ▼ (azzurro), si ottiene una diminuzione. Il dispositivo visualizza immediatamente l'avvenuta variazione nell'area di indicazione temperatura e indica il Set (livello) impostato sul display della temperatura ambiente. Trascorsi 8 secondi dall'ultima pressione di un tasto UP-DOWN, il display torna ad indicare la temperatura ambiente. Ogni variazione d'impostazione è memorizzata dopo 60 sec. dall'ultima pressione di un tasto.

Nota: sarà possibile bloccare i Set (livello) di temperatura massima e minima impostabili (vedere cap.8 - FUNZIONI PROGRAMMABILI).

Protezione termica Inverno «antigelo»

In modalità Inverno ❄️ decrementando la temperatura, giunti all'ultima visualizzazione **15.0°C** (es. fig. 1), alla successiva pressione apparirà la temperatura antigelo **38.0°C** (es. in fig. 2), oppure tre trattini **- - - °C** se la temperatura antigelo è esclusa (vedere paragrafo 8.9).

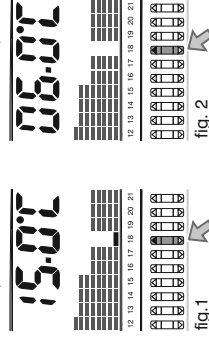

Protezione termica Estate «anticaldo»

In modalità Estate ☀️ incrementando la temperatura, giunti all'ultima visualizzazione **38.0°C** (es. fig. 3), alla successiva pressione appariranno tre trattini **- - - °C** (es. fig. 4), ad indicare che la protezione termica estate (anticaldo) è esclusa oppure **40.0°C** se è attivata (vedere paragrafo 8.10), e simultaneamente sparirà la colonna dei 10 (digi) livelli di temperatura.

Nota: i 10 (digi) livelli di temperatura lampeggianti contemporaneamente, indicano che l'ora corrente si trova nella programmazione di una protezione termica «anticaldo» (attivata o esclusa).

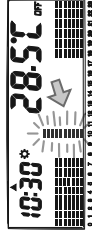

6 - PROGRAMMAZIONE DEL CRONOTERMOSTATO

IT

6.2.2) IMPOSTAZIONE DELLA TEMPERATURA GIORNALIERA DESIDERATA

- impostare la temperatura desiderata per ogni ora (24h) utilizzando i tasti UP/DOWN come descritto nel par. precedente 6.2.1.

6.2.3) IMPOSTAZIONE DELLA TEMPERATURA SETTIMANALE DESIDERATA (solo modello settimanale)

- Selezionare il giorno della settimana da programmare premendo il tasto corrispondente: sul display lampeggia l'indicatore del giorno scelto e appare il relativo profilo termico impostato.
- Eseguire una nuova impostazione della temperatura desiderata per ogni ora del giorno (24h) utilizzando i tasti UP/DOWN come descritto al paragrafo 6.2.1.
- Dopo 8 sec. dall'ultima pressione di un tasto di impostazione, il cronotermostato si disporrà sul giorno corrente.
- È possibile programmare in successione più giorni senza attendere che il cronotermostato torni a visualizzare il giorno corrente, semplicemente premendo il tasto corrispondente al giorno che si vuole programmare.

6.2.4) COPIA DELL'IMPOSTAZIONE DELLA TEMPERATURA (solo modello settimanale)

Nell'esempio riportato sotto, l'impostazione del giorno 3 viene copiata sui giorni 1,2,4,5.
Dal normale funzionamento del cronotermostato:

- 1° Selezionare il giorno della settimana che si desidera copiare: l'indicatore corrispondente lampeggia.

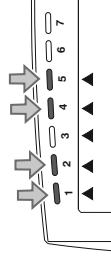

- 4° Premere i tasti dei giorni 1,2,4,5;

nota: in caso di errore, spegnere l'indicatore/i del o dei giorni che non si intendono modificare, premendo i corrispondenti tasti di selezione.

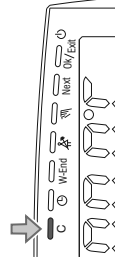

- 2° Premere il tasto C:

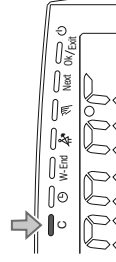

- 5° copiare la programmazione, premendo nuovamente il tasto C. Il cronotermostato riprende il normale funzionamento.

- 3° il giorno selezionato precedentemente smette di lampeggiare

in ogni momento è possibile visualizzare il profilo termico giornaliero impostato di un qualsiasi giorno, premendo il corrispondente tasto (l'indicatore lampeggia); dopo 8 sec. il cronotermostato ritorna al normale funzionamento visualizzando il giorno corrente ed il relativo profilo termico.

7 - FUNZIONI D'USO E RISPARMIO ENERGETICO

IT

7.1 - MODIFICA: ANNO - MESE - GIORNO - ORA - MINUTI (CORRENTI) vedere paragrafo 6.1



7.2 - LETTURA DEI PROFILI TERMICI PROGRAMMATI (solo modello settimanale)

in ogni momento è possibile visualizzare il profilo termico giornaliero (24h) impostato di un qualsiasi giorno, premendo il corrispondente tasto (l'indicatore del giorno lampeggia); dopo 8 secondi il cronotermostato ritorna al normale funzionamento visualizzando il giorno corrente ed il relativo profilo termico.

7.3 - FUNZIONAMENTO MANUALE

Sono possibili 2 modi di funzionamento manuale, con sospensione del programma in corso:

7.3.1) FUNZIONAMENTO MANUALE TEMPORANEO

Dal normale funzionamento del cronotermostato, premendo **1 volta** il tasto , si ottiene la **forzatura manuale temporanea**: il simbolo  lampeggerà e l'impostazione della temperatura dell'ora corrente verrà applicata alle restanti ore del giorno in corso.

Il funzionamento manuale temporaneo cessa automaticamente alla mezzanotte del giorno corrente.

Durante questo periodo di forzatura manuale temporaneo è possibile selezionare la temperatura desiderata premendo un qualsiasi tasto **UP-DOWN** aumentando o diminuendo tutti i digiti riferiti dall'ora corrente alla mezzanotte.

Il periodo di forzatura manuale temporanea può essere interrotto anticipatamente premendo **1 volta il tasto**  (scompare il simbolo  lampeggiante).

7.3.2) FUNZIONAMENTO MANUALE PERMANENTE

Dal normale funzionamento del cronotermostato, premere **2 volte** il tasto , il simbolo  si accenderà **fisso** sul display e l'impostazione della temperatura dell'ora corrente sarà applicata a tutte le 24 ore del giorno.

Durante il funzionamento manuale permanente è possibile selezionare la temperatura desiderata premendo un qualsiasi tasto **UP-DOWN** aumentando o diminuendo tutti i digiti riferiti alle 24 ore.

Il funzionamento manuale permanente resta attivo a tempo indeterminato;

per disattivarlo e ritornare al funzionamento da programma, premere **1 volta il tasto**  (il simbolo  fisso scompare).

da normale funzionamento per attivare il **MANUALE TEMPORANEO**

premere **1 volta**

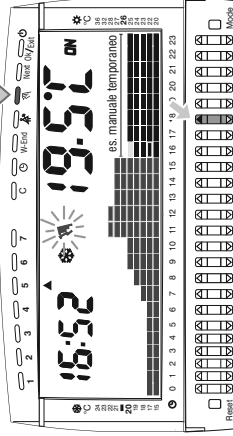

da normale funzionamento per attivare il **MANUALE PERMANENTE**

premere **2 volte consecutivamente**

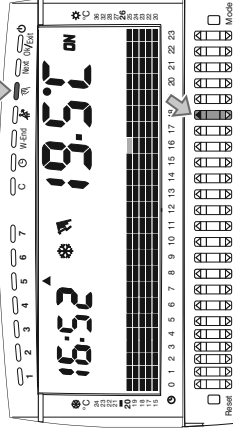

7 - FUNZIONI D'USO E RISPARMIO ENERGETICO

IT

7.6 - PROGRAMMA WEEKEND (es. assenza per vacanze)

Questa funzione consente di ottimizzare i consumi qualora ci si debba assentare dalla propria abitazione per più giorni, senza dover modificare la programmazione del profilo termico impostato.

Dal normale funzionamento del cronotermostato, per attivare il programma WEEKEND e impostare in termini di ore, da un min. di 1 ora a un max di 999 ore, procedere come descritto di seguito.

es. impostazione di 168 ore corrispondenti a 7 giorni di assenza.

Premere il tasto **W-End**: il display visualizza il contatore **C.001** con lampeggiante la prima cifra (centinaia); premere il tasto **↵** ad impulsi per impostare il valore desiderato (da 0 a 9).

Premere il tasto **Next** per passare al campo successivo (decine); premere il tasto **↵** ad impulsi per impostare il valore desiderato (da 0 a 9).

Premere il tasto **Next** per passare al campo successivo (unità); premere il tasto **↵** ad impulsi per impostare il valore desiderato (da 0 a 9).

*Nota: in caso di errore, in qualsiasi momento è possibile modificare le cifre inserite nei campi; premere ad impulsi il tasto **Next** per posizionarsi sul campo desiderato e modificare la cifra premendo il tasto **↵**.*

Inserite le ore di assenza desiderate (es. C168) il cronotermostato inizierà il conto alla rovescia ed il programma W-End manterrà disattivata l'utenza allacciata. Terminato il conto alla rovescia il cronotermostato reinsertirà il Vostro profilo termico abituale, affinché al Vostro ritorno possiate ritrovare l'abitazione alla temperatura desiderata.

Nota: durante l'esecuzione del programma **W-End** il cronotermostato utilizza in modalità **Inverno** automaticamente la temperatura anti-gelo di 6 °C (tre trattini se la temperatura anti-gelo è esclusa) oppure, in modalità **Estate**, utilizza la proiezione «anticaldo» (tre trattini se è esclusa o 40°C se è stata attivata). In entrambi le modalità, se non sono stati impostati blocchi di temperatura massima e minima (paragrafo 8.4) la temperatura è modificabile liberamente in qualsiasi momento agendo su uno dei tasti **UP-DOWN**; viceversa la temperatura sarà modificabile solo entro i limiti dei blocchi di temperatura massima e minima impostati.

È possibile uscire in qualsiasi momento dal programma WEEK-END premendo il tasto **W-End**.

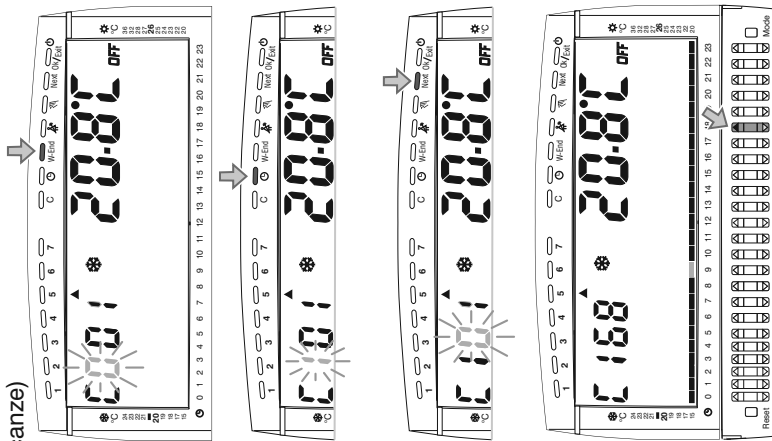

7 - FUNZIONI D'USO E RISPARMIO ENERGETICO

7.7 - ORE FUNZIONAMENTO IMPIANTO

Il cronotermostato consente di visualizzare le ore di funzionamento dell'utenza allacciata: del giorno attuale, di ciascuno dei 6 giorni precedenti (solo modello settimanale) e di quelle totali della stagione. Dal normale funzionamento del cronotermostato:

1°) Premere il tasto funzione **C** sul display apparirà la scritta **Ch** (contatore ore) preceduta dal numero di ore e minuti di funzionamento della giornata in corso (fig. 1). Per conoscere le ore di funzionamento di un altro giorno (solo modello settimanale), premere il tasto corrispondente: sul display apparirà il numero delle ore e dei minuti di funzionamento impianto per quel giorno (fig. 2).

2°) Premere di nuovo il tasto **C** (o Next), sul display verrà visualizzata la scritta **ChT** (contatore ore totali) preceduta dal numero delle ore di funzionamento dall'inizio della stagione (fig. 3).

3°) Ripremendo il tasto **C** (o Next) verrà visualizzata la scritta **CANC**; premere il tasto **C** per uscire senza cancellare oppure premere il tasto **On/Exit** per azzerare il contatore totale relativo alla stagione, del giorno corrente e degli altri giorni della settimana (solo modello settimanale) vedere figura 4 e ritornare al normale funzionamento.

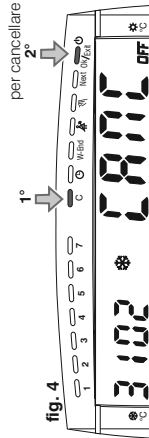
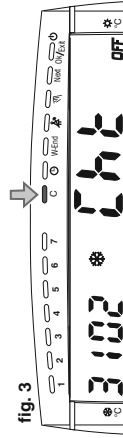
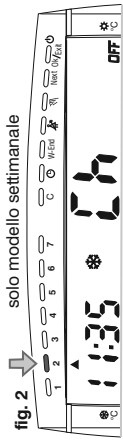
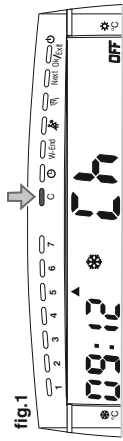

nota: durante la visualizzazione, dopo 5 secondi dall'ultimo tasto premuto il cronotermostato ritorna al normale funzionamento.

7.8 - ESCLUSIONE DEL CRONOTERMOSTATO (OFF)

Dal normale funzionamento del cronotermostato, premere il tasto **On/Exit** apparirà la scritta **OFF** ad indicare che il cronotermostato è disattivato.

In questo stato, tutte le funzioni del cronotermostato sono inattive; solo la temperatura e l'ora attuale rimangono visualizzate.

Premendo nuovamente il tasto **On/Exit** si tornerà al programma termico impostato precedentemente.

nota: in questa condizione il cronotermostato disattiva anche la protezione termica antigelo o anticaldo.

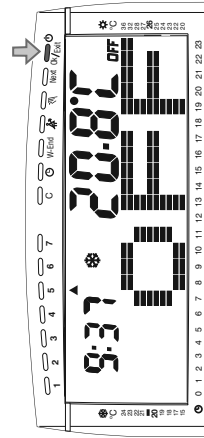

8 - FUNZIONI PROGRAMMABILI DI ADATTAMENTO AL TIPO DI IMPIANTO

IT

8.1 - ACCESSO ALLA PROGRAMMAZIONE DELLE FUNZIONI

L'accesso è consigliato all'installatore o ad utenti esperti in quanto la modifica di alcune impostazioni potrebbe compromettere il corretto funzionamento dell'impianto.

Dalla condizione di normale funzionamento del cronotermostato, premere delicatamente il tasto **Mode** con un oggetto a punta (es. penna a sfera).

Sul display appare per alcuni istanti un lucchetto aperto, dopodiché si accede all'interno del menù di programmazione delle funzioni speciali visualizzando la prima schermata per la scelta della modalità di funzionamento del cronotermostato (SEAS): Inverno o Estate.

 **Oppure:** se avete inserito precedentemente un codice di accesso segreto il display si presenta come nella figura a lato:

Per ogni campo a disposizione (4), premere ad impulsivi uno dei tasti **UP-DOWN** per inserire il numero e, per passare da un campo al successivo, premere il tasto **Next**.

*Nota: è possibile uscire dall'impostazione del codice segreto premendo il tasto **Ok/Exit**, oppure attendere 12 secondi.*

Dopo l'inserimento della 4^a cifra, alla successiva pressione del tasto **Next** sul display appare per alcuni istanti la scritta **rErR** dopodiché si accede all'interno del menù di programmazione delle funzioni speciali visualizzando la prima schermata che corrisponde alla scelta della modalità di funzionamento del cronotermostato (SEAS): Inverno o Estate.

*Nota: in caso di inserimento codice segreto non valido, alla pressione del tasto **Next** sul display appare per alcuni secondi la scritta **Er r** per poi riproporre l'inserimento del codice corretto.*

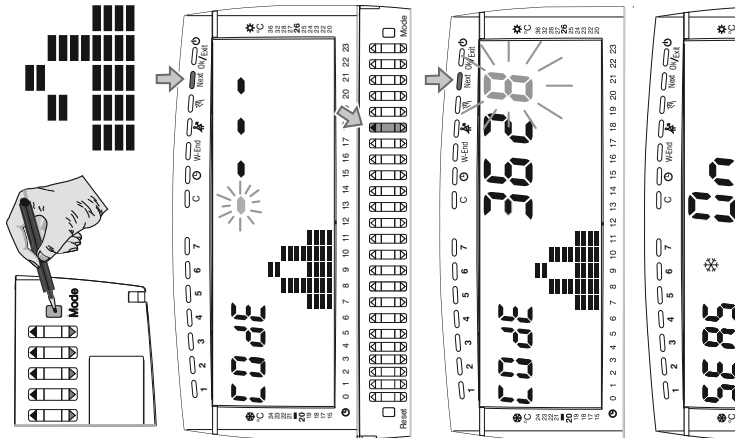

Informazione riservata solo all'installatore o utente esperto

 in caso di password dimenticata inserire il codice di ripristino: **0927** il codice segreto verrà annullato

8 - FUNZIONI PROGRAMMABILI DI ADATTAMENTO AL TIPO DI IMPIANTO

IT

UTILIZZO DEI TASTI ALL'INTERNO DEL MENU «Mode»:

- Premere i tasti **UP-DOWN** (su o giù) per modificare il parametro desiderato.
- Premere il tasto **“Next”**, per passare da una funzione alla successiva.
- **Per uscire dalla programmazione** premere il tasto **“Ok/Exit”**.

Nota: all'interno del menu di programmazione **Mode** trascorsi 60 secondi (time-out) dall'ultima pressione di un tasto, il cronotermostato ritorna al normale funzionamento salvando le impostazioni variate.

Ogni variazione d'impostazione sarà effettivamente memorizzata dopo 1 minuto dall'uscita del menu Mode.

8.2 - IMPOSTAZIONE MODALITÀ

INVERNO ❄️ o ESTATE ☀️

Il cronotermostato, di fabbrica, è impostato in modalità Inverno ❄️ (riscaldamento); premendo uno dei tasti **UP-DOWN** si imposta la modalità Estate ☀️ (raffrescamento) o viceversa.

Modalità Inverno attiva



Modalità Estate attiva



Premere il tasto **Next** per passare all'impostazione successiva oppure premere il tasto **Ok/Exit** per uscire dal menù di programmazione.

→	Impostazione modalità di funzionamento Inverno o Estate (SEAS) (Par. 8.2)	
→	Blocco dei tasti (fast bloc) (Par. 8.3)	
→	Blocco set di temperatura MAX e MIN (INVERNO) (Par. 8.4.1)	
→	Blocco set di temperatura MAX e MIN (ESTATE) (Par. 8.4.2)	
→	Correzione temperatura ambiente «INVERNO» (OFFS) (Par. 8.5.1)	
→	Correzione temperatura ambiente «ESTATE» (OFFS) (Par. 8.5.2)	
→	Esclusione/attivazione della segnalazione acustica dei tasti (BEEP) (Par. 8.6)	
→	Selezione della modalità di regolazione della temperatura (REG) (DIFFERENZIALE TERM. ON/OFF o PROPORZIONALE) (Par. 8.7.1)	
→	Impostazione dell'isteresi per il Differenziale termico ON-OFF (Par. 8.7.2)	
→	Impostazione durata ciclo per Proporzionale modulante (Par. 8.7.3)	
→	Attivazione/esclusione modalità intelligente (AUTO) (Par. 8.8)	
→	Esclusione/attivazione protezione antigelo (Par. 8.9)	
→	Attivazione/esclusione protezione termica Estate (Par. 8.10)	
→	Attivazione/esclusione ciclo anticalcare (Par. 8.11)	
→	Esclusione/attivazione del cambio automatico ora Legale/Solare (Par. 8.12)	
→	Inserimento, modifica, cancellazione del Codice segreto (Par. 8.13)	

8 - FUNZIONI PROGRAMMABILI DI ADATTAMENTO AL TIPO DI IMPIANTO

8.3 - BLOCCO DEI TASTI

Questa funzione consente di bloccare i tasti in modo da non permettere l'uso del cronotermostato da parte di personale non autorizzato oppure evitare che i bambini giochino con l'apparecchio.

Questa impostazione di fabbrica non è attiva.

Premendo uno dei tasti **UP-DOWN** si attiva **DN** o si disattiva **OFF** la funzione.

Nota: rimane attivo il tasto **Mode**.

Premere il tasto **Next** per passare all'impostazione successiva oppure premere il tasto **Ok/Exit** per uscire dal menù di programmazione.

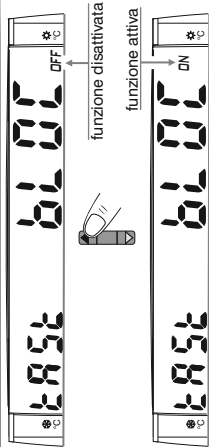

8.4 - BLOCCO SET DI TEMPERATURA MAX e MIN per la modalità Inverno ed Estate

In alcuni casi, particolari di installazione del cronotermostato, ad esempio in edifici pubblici, alberghi ecc., potrebbe essere utile limitare i set (livelli) di temperatura MASSIMA e/o MINIMA in modo da evitare impostazioni errate da parte di personale non autorizzato.

Nota: nella configurazione di fabbrica non viene impostato alcun blocco (OFF).

8.4.1) BLOCCO SET DI TEMPERATURA MAX e MIN per la modalità Inverno (*)

Premendo ad impulsi un tasto **UP-DOWN** selezionare il blocco desiderato della temperatura massima impostabile.

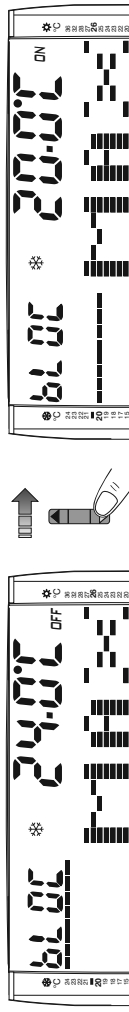

Premere il tasto **Next** per passare all'impostazione successiva (blocco della temperatura MIN impostabile in modalità inverno) oppure premere il tasto **Ok/Exit** per uscire dal menù di programmazione.

Premendo ad impulsi un tasto **UP-DOWN** selezionare il blocco desiderato della temperatura minima impostabile.

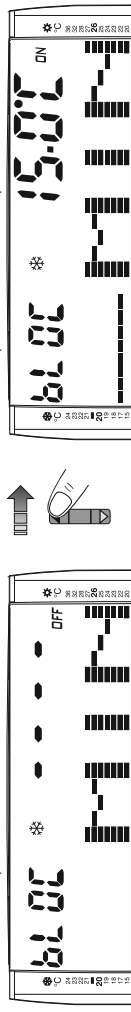

Premere il tasto **Next** per passare all'impostazione successiva (blocco della temperatura MAX impostabile in modalità Estate) oppure premere il tasto **Ok/Exit** per uscire dal menù di programmazione.

→ segue

8 - FUNZIONI PROGRAMMABILI DI ADATTAMENTO AL TIPO DI IMPIANTO

IT

8.4.2) BLOCCO SET DI TEMPERATURA MAX e MIN per la modalità Estate (☼)

Premendo ad impulsi un tasto **UP-DOWN** selezionare il blocco desiderato, della temperatura **massima** impostabile.

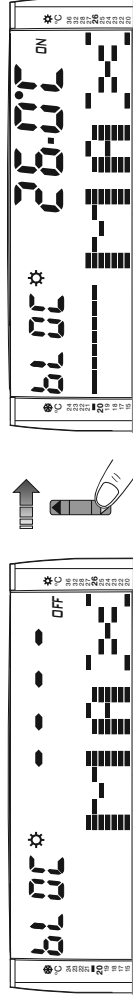

Premere il tasto **Next** per passare all'impostazione successiva (blocco della temperatura MIN impostabile in modalità Estate) oppure premere il tasto **Ok/Exit** per uscire dai menù di programmazione.

Premendo ad impulsi un tasto **UP-DOWN** selezionare il blocco desiderato della temperatura **minima** impostabile.

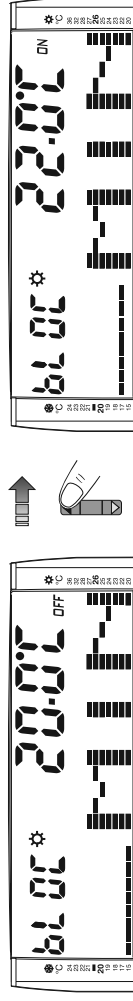

Premere il tasto **Next** per passare all'impostazione successiva oppure premere il tasto **Ok/Exit** per uscire dai menù di programmazione.

Nota: l'impostazione del blocco di temperatura MIN non potrà essere superiore al blocco MAX impostato sia nella modalità Inverno che in Estate.

Nota: per annullare eventuali blocchi precedentemente impostati riportare i set in **OFF**.

8 - FUNZIONI PROGRAMMABILI DI ADATTAMENTO AL TIPO DI IMPIANTO

IT

8.5 - CORREZIONE (OFFSET) LETTURA DELLA TEMPERATURA AMBIENTE

Se per qualsiasi motivo il cronotermostato deve essere installato in una posizione per cui la temperatura ambiente misurata può essere influenzata (es. il muro perimetrale che in inverno è mediamente più freddo e in estate più caldo del resto dell'abitazione), il dispositivo permette di correggere con 2 parametri distinti, sia la temperatura ambiente rilevata in modalità Inverno che quella in modalità Estate.

8.5.1) CORREZIONE LETTURA DELLA TEMPERATURA AMBIENTE in modalità Inverno (*)

Premendo ad impulsi un tasto **UP-DOWN** impostare il valore della temperatura ambiente misurata fino ad ottenere la correzione voluta.



Nota: il comando di Reset generale (par. 7.5.2) riporta l'OFFSET a 00.0°C

Premere il tasto **Next** per passare all'impostazione successiva oppure premere il tasto **Ok/Exit** per uscire dal menù di programmazione.

8.5.2) CORREZIONE LETTURA DELLA TEMPERATURA AMBIENTE in modalità Estate (*)

Premendo ad impulsi un tasto **UP-DOWN** impostare il valore della temperatura ambiente misurata fino ad ottenere la correzione voluta.



Nota: il comando di Reset generale (par. 7.5.2) riporta l'OFFSET a 00.0°C

Premere il tasto **Next** per passare all'impostazione successiva oppure premere il tasto **Ok/Exit** per uscire dal menù di programmazione.

8.6 - IMPOSTAZIONE SEGNALAZIONE ACUSTICA (Beep)

Questa funzione permette di escludere/attivare la segnalazione acustica.

Premendo uno dei tasti **UP-DOWN** si disattiva **OFF** o attiva **ON**.

Nell'impostazione di fabbrica il segnale acustico è attivato.

Premere il tasto **Next** per passare all'impostazione successiva oppure premere il tasto **Ok/Exit** per uscire dal menù di programmazione.



8 - FUNZIONI PROGRAMMABILI DI ADATTAMENTO AL TIPO DI IMPIANTO

IT

8.7 - TIPO DI MODALITÀ DI REGOLAZIONE DELLA TEMPERATURA

Il cronotermostato funziona (impostazione di fabbrica) in modo **DIFFERENZIALE TERMICO ON/OFF** con valore del differenziale termico (Isteresi) prefissato a 0,3 °C (impostabile da 0,1°C a 0,9°C).

Il valore dell'isteresi deve essere impostato in base all'inerzia termica dell'impianto: si consiglia un valore basso per impianti con radiatori (es. in ghisa) ed un valore alto per impianti con Fan coil.

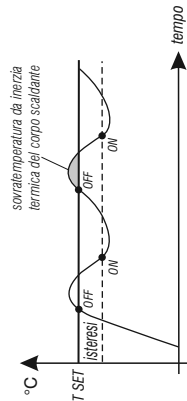

In alternativa al Differenziale termico è possibile regolare la temperatura in modo **PROPORZIONALE MODULANTE (PROP)**: la durata del ciclo è impostabile da 7, 10, 15, 20 minuti (impostazione di fabbrica 10 minuti). Questo sistema permette di mantenere più stabile la temperatura desiderata, aumentando la sensazione di comfort per l'utente e risparmiando sui consumi energetici.

Si consiglia un ciclo lungo per impianti con inerzia termica alta (radiatori in ghisa, impianti a pavimento) ed un ciclo breve per impianti con inerzia termica bassa (fan-coil).

Esempio di impostazione: modalità INVERNO

T Set = 20 °C - Ciclo = 10 minuti



8.7.1) SELEZIONE DELLA MODALITÀ DI REGOLAZIONE DELLA TEMPERATURA (DIFFERENZIALE ON/OFF o PROPORZIONALE)

Questa procedura consente di selezionare la modalità di regolazione della temperatura tra funzionamento Differenziale termico **On-Off** (impostazione di fabbrica) o Proporzionale modulante **P-OP**.

Premendo uno dei tasti **UP-DOWN** selezionare la modalità di regolazione della temperatura desiderata.

Premere il tasto **Next** per passare all'impostazione successiva oppure premere il tasto **Ok/Exit** per uscire dai menù di programmazione.



8 - FUNZIONI PROGRAMMABILI DI ADATTAMENTO AL TIPO DI IMPIANTO

IT

8.7.2) IMPOSTAZIONE DELL'ISTERESI PER IL DIFFERENZIALE TERMICO ON-OFF

Il valore dell'isteresi per la modalità di regolazione differenziale termico ON/OFF (**On-Off**) deve essere impostato in base all'inerzia termica dell'impianto, si consiglia un valore basso per impianti con radiatori (es. in ghisa) ed un valore alto per impianti con fan coil. Il valore dell'isteresi è impostabile da 0,1 °C a 0,9 °C; l'impostazione di fabbrica è 0,3 °C.

Premendo ad impulsivi un tasto **UP-DOWN** impostare il valore dell'isteresi desiderato.

Premere il tasto **Next** per passare all'impostazione successiva oppure premere il tasto **Ok/Exit** per uscire dal menù di programmazione.



8.7.3) IMPOSTAZIONE DURATA CICLO PER PROPORZIONALE MODULANTE

La durata del ciclo (o periodo) di controllo per il funzionamento nella modalità PROPORZIONALE MODULANTE (**P-OP**) è impostabile a 7, 10, 15, 20 minuti; si consiglia un ciclo lungo per impianti con inerzia termica alta (radiatori in ghisa, impianti a pavimento) ed un ciclo breve per impianti con inerzia termica bassa (fan-coil). L'impostazione di fabbrica è 10 minuti.

Premendo ad impulsivi un tasto **UP-DOWN** impostare la durata del ciclo desiderata.

Premere il tasto **Next** per passare all'impostazione successiva oppure premere il tasto **Ok/Exit** per uscire dal menù di programmazione.





8.8 - IMPOSTAZIONE FUNZIONAMENTO INTELLIGENTE (AUTO)

Con il "Funzionamento intelligente" il cronotermostato può **anticipare l'accensione e/o lo spegnimento** dell'utenza allacciata, al fine di avere la temperatura desiderata all'ora prefissata; l'anticipo dell'accensione è di max di 2 ore, l'anticipo di spegnimento ha lo scopo di raggiungere circa **-1°C** rispetto al set di temperatura impostato. Entrambe le funzioni si regolano automaticamente in base alle caratteristiche dell'impianto. Di fabbrica il **funzionamento intelligente «Auto» è disattivato.**

Questa funzione è operativa sia in modalità "Inverno" che "Estate".

A funzione attivata in normale funzionamento del cronotermostato,

il display visualizza il simbolo  **fisso**.

Quando avviene l'accensione o lo spegnimento anticipato il simbolo  **lampeggia.**



funzione disattivata

8 - FUNZIONI PROGRAMMABILI DI ADATTAMENTO AL TIPO DI IMPIANTO

IT

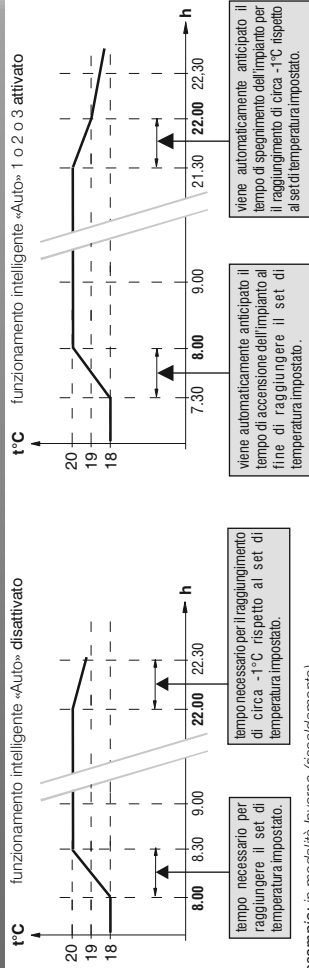

esempio: in modalità Inverno (riscaldamento)

- accensione programmata del cronotermostato dalle ore 8.00 (temp. set: 20°C) e spegnimento programmato dalle ore 22.00 (temp. set: 18°C)

Premendo ad impulsi un tasto **UP-DOWN** impostare la funzione Auto desiderata (1 o 2 o 3)

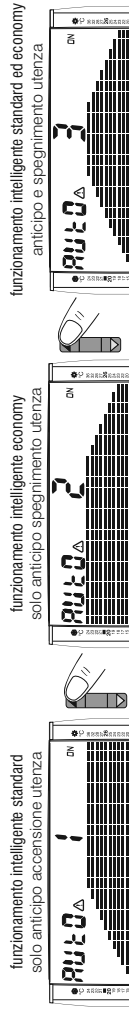

Premere il tasto **Next** per passare all'impostazione successiva oppure premere il tasto **Ok/Exit** per uscire dai menù di programmazione.

8.9 - PROTEZIONE ANTIGELO

Il cronotermostato è predisposto come impostazione di fabbrica per proteggere l'impianto in caso di gelo quando la temperatura scende sotto i +6.0°C. È possibile escludere questa funzione: in questo caso l'impianto sarà esposto ad eventuali danni causati dal gelo.

Premendo ad impulsi un tasto **UP-DOWN** disattivare o attivare la protezione antigelo.

Premere il tasto **Next** per passare all'impostazione successiva oppure premere il tasto **Ok/Exit** per uscire dai menù di programmazione.

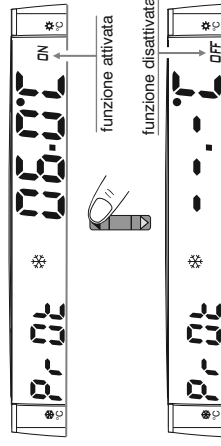

8 - FUNZIONI PROGRAMMABILI DI ADATTAMENTO AL TIPO DI IMPIANTO

8.10 - PROTEZIONE TERMICA ESTATE

Il cronotermostato è dotato di una protezione termica per la modalità di funzionamento Estate per attivare l'impianto di raffrescamento in caso la temperatura ambiente superi $+40^{\circ}\text{C}$.

Di fabbrica questa funzione è disattivata (condizionatore sempre spento). Premendo ad impulsi un tasto **UP-DOWN** attivare o disattivare la protezione termica estate.

Premere il tasto **Next** per passare all'impostazione successiva oppure premere il tasto **Ok/Exit** per uscire dal menù di programmazione.

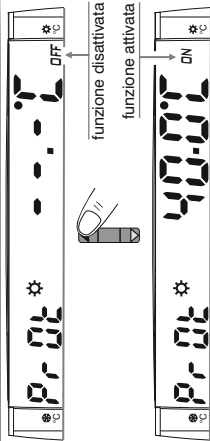

8.11 - CICLO ANTICALCARE

Se la funzione è attivata, il cronotermostato interviene tutti i giorni dell'anno alle ore 12:00, per la durata di 2 minuti primi, attivando il dispositivo comandato (pompa, valvola) allo scopo di evitare incrostazioni e grippaggi causati da inattività prolungata.

Il cronotermostato interviene solo se nelle 12 ore precedenti non è mai stato acceso il dispositivo comandato.

Nota: nell'impostazione di fabbrica questa funzione è **disattivata**.

Premendo uno dei tasti **UP-DOWN** attivare/disattivare il ciclo anticalcare: **--PU OFF** (funzione disattivata) oppure **02 PU DN** (funzione attivata).

Premere il tasto **Next** per passare all'impostazione successiva oppure premere il tasto **Ok/Exit** per uscire dal menù di programmazione.

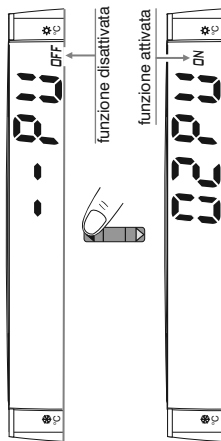

8.12 - CAMBIO ORA LEGALE/SOLARE E VICEVERSA

Il cronotermostato effettua in automatico la variazione ora solare/legale e viceversa secondo quanto previsto dal protocollo che regola l'ora in Europa (UTC+1)

- *L'ultima domenica di ottobre l'ora passa automaticamente dalle 3:00 alle 2:00*

- *L'ultima domenica di marzo l'ora passa automaticamente dalle 2:00 alle 3:00*

Nota: nell'impostazione di fabbrica questa funzione è **attivata**.

Premendo uno dei tasti **UP-DOWN** disattivare o attivare la funzione di

cambio ora automatico.

Premere il tasto **Next** per passare all'impostazione successiva oppure

premere il tasto **Ok/Exit** per uscire dal menù di programmazione.

Nota: disabilitando la funzione, il cambio ora legale/solare e viceversa, dovrà essere effettuato manualmente seguendo la procedura al paragrafo 6.1.

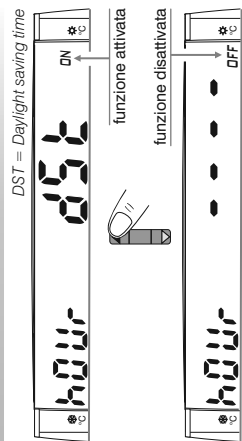

8 - FUNZIONI PROGRAMMABILI DI ADATTAMENTO AL TIPO DI IMPIANTO

IT

8.13 - INSERIRE/MODIFICARE/ANNULLARE IL CODICE SEGRETO (4 cifre)

L'accesso alla programmazione del menu Mode può essere protetto da codice segreto abilitato dall'utente esperto, dall'installatore o dal gestore dell'impianto.

Nella configurazione di base non viene impostato nessun codice.

8.13.1) Nessun codice segreto

Se non si vuole inserire nessun codice segreto premere il tasto **OK/Exit** per uscire dal menu Mode di programmazione

*(In questa condizione è possibile anche premere consecutivamente il tasto **Next** 5 volte per non memorizzare alcun codice segreto e ritornare all'impostazione della modifica della modalità di funzionamento Inverno/Estate).*

8.13.2) Inserimento codice segreto

Inserire i 4 numeri del Vostro codice segreto desiderato.

Per ogni campo a disposizione, premere ad impulsi uno dei **UP-DOWN** per inserire un numero da 0 a 9 (escluso il trattino) e confermare ogni cifra passando da un campo al successivo premendo il tasto **Next**.

All'inserimento della 4° cifra premere il tasto **Next**: il display visualizza la scritta **bLOC e lampeggiante il codice inserito**; premere di nuovo il tasto **Next** per memorizzare e ritornare all'impostazione della modifica della modalità di funzionamento Inverno o Estate (SEAS), dopodiché, se si vuole uscire dal menu Mode di programmazione, premere il tasto **OK/Exit**.

8.13.3) Modificare o annullare il codice segreto

Per modificare un codice già memorizzato è sufficiente cambiarlo, viceversa per annullarlo inserire i trattini (- - - -) nei 4 campi a disposizione; seguendo in entrambi i casi la procedura sopra descritta.



AVVERTENZE!

Ogni volta che si accede al menù di programmazione «Mode» con un codice segreto, oppure si inserisce un nuovo codice o si modifica o si annulla un codice esistente, il dispositivo effettua il salvataggio dell'operazione solo dopo 60 secondi dall'uscita del menù Mode.

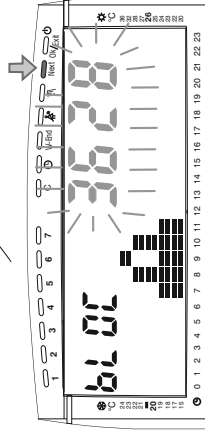
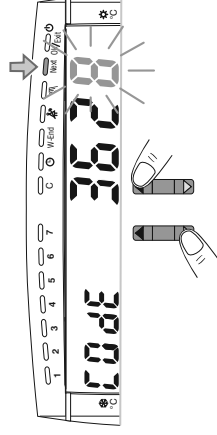
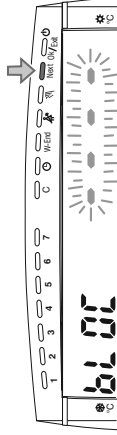
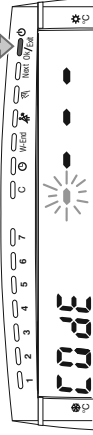

nota: nella condizione sopra, in caso di errore è possibile premere un tasto **UP-DOWN** per ritornare nella condizione di inserimento codice.

WARNINGS	pag. 29	5 - START THE CHRONOTHERMOSTAT	pag. 35
1 - TECHNICAL SPECIFICATIONS	pag. 30	6 - PROGRAMMING THE CHRONOTHERMOSTAT	pag. 36
2 - INSTALLATION	pag. 31	7 - USER AND ENERGY SAVING FUNCTIONS	pag. 39
3 - DISPLAY AND KEY OPERATION DESCRIPTION	pag. 33	8 - PROGRAMMABLE FUNCTIONS FOR USE WITH DIFFERENT APPLIANCES	pag. 43
4 - INSERTING AND REPLACING BATTERIES	pag. 34		

INTRODUCTION

EN

Dear Customer, thank you for choosing our product.

The daily or weekly model of the Chronothermostat can control heating systems (wall boilers, burners, local solenoid valves, floor systems) and/or conditioning systems thanks to its HEATING (WINTER) and COOLING (SUMMER) functions.

It comes with a calendar with factory-set date and time.

It automatically changes standard time to summer time and vice versa.

This chronothermostat's main feature is that it can be easily programmed.

It was designed with the user's needs in mind.

Settings can be changed simply by pressing a specific key instead of multiple keys.

There is a key for each weekday (weekly model), as there is a key for increasing or decreasing the temperature at any time during the day.

The chronothermostat is factory-set to differentially turn ON/OFF the temperature. Hysteresis can be set from 0.1 °C to 0.9 °C, thus adapting to the system's thermal inertia. It can also operate in the modulating proportional mode with cycles whose durations can be set (7-10-15-20 minutes).

This maintains a stable temperature increasing the user's comfort level.

The apparatus can also advance the starting and stopping of the connected device (economy and standard intelligent operation). This allows the desired temperature to be reached at the set time.

The temperature scale is Celsius and it can be adjusted by setting a correction value.

Special attention is paid to energy savings.

The WEEKEND function, the pause for housekeeping, the optional block of setpoint temperatures (MAX/MIN) saves energy and therefore money (these and other functions are described in the following pages).

⚠ WARNINGS

- The instructions are valid for both the daily and weekend models (the figures shown are for the weekly model).
- Carefully read the instruction manual before using the product as it provides important guidelines regarding safety, installation and use. The instruction manual must be preserved with care for future reference.
- The manufacturer reserves the right to introduce any technical and/or constructive changes deemed necessary, with no prior notice.
- The installation and electrical connection of the devices and appliances must be implemented by qualified personnel and in conformity with current laws and regulations.
- The chronothermostat is not intended for use by persons (including children) with reduced physical, sensory or mental capabilities, or by those with a lack of experience and knowledge of the instructions, unless they are supervised or have received the necessary instructions concerning use of the device by a person responsible for their safety.
- Children should be supervised to ensure that they do not play with the device.
- Ensure the product is intact once it is removed from its packaging. Packaging components (any plastic bags, PVC suspensions, etc.) must be kept out of reach of children.
- Use only 1.5V type AAA (LR03) alkaline batteries; the use of unsuitable batteries may cause the loss of entered programming. Batteries not included.
- *the product has been tested and its characteristics are guaranteed when alkaline DURACELL or ENERGIZER batteries are used.*
- If a 0°C or +50°C room temperature flashes on the display, **the measured temperature is beyond the scale.**
- A (steady) "Err" (fixed) message indicates a faulty sensor. All temperature control activities are stopped.
- The chronothermostat is factory programmed. When batteries are inserted, it shows: date, current hour and minutes. If necessary, it can be set manually, following the procedure in paragraph 6.1.
- If necessary, use a damp cloth to clean the chronothermostat.

The chronothermostat must be installed on a flat wall base (paragraph 2.4). In fact, it can be bent when fixing screws of the rectangular box embedded in the wall (see figure below), are excessively tightened.

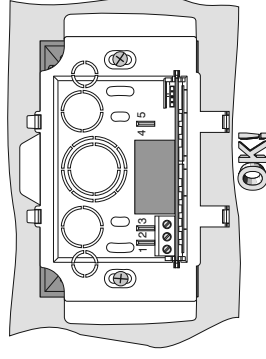
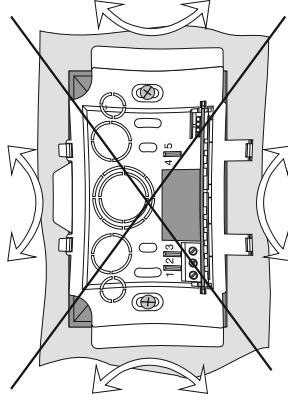

1 - TECHNICAL SPECIFICATIONS

Supply voltage:	N° 2 alkaline batteries 1,5 V each type AAA (LR03)
Working:	1 year min.
Type of action, disconnect and device:	1/B/U / Electronic
Type of output:	Relay with changeover contact NO / COM / NC voltage free - max 5(2)A/250 Vac
Software:	class A
Nominal pulse voltage:	4 kV
Wire section at terminals:	1,5 mm ² ÷ 2,5 mm ²
Insulation:	Class II 
Protection degree:	IP30
Pollution rating:	Normal
Clock precision:	± 1 sec/day
Precision read of temperature:	± 0,5 °C
Ambient temperature indicator resolution:	0,1 °C
Ambient temperature display range:	0 °C ÷ +50 °C
Heating temperature range:	15 - 17 - 18 - 19 - 20 - 20,5 - 21 - 22 - 23 - 24°C: 10 step (levels)
Antifreeze thermal protection (winter):	+6 °C (default activated)
Cooling temperature range:	20 - 22 - 23 - 24 - 25 - 26 - 27 - 28 - 32 - 36 °C: 10 step (levels)
Summer thermal protection (anti-heat):	+40°C (default excluded)
Temperature adjustment method:	
- differential ON/OFF (default):	Settable from 0,1 to 0,9 °C (default 0,3 °C)
- modulating proportional:	Settable from 7 -10 - 15 - 20 minutes (default 10 minutes)
Energy classification ERP Reg. EU 811/2013:	
- in ON/OFF Differential mode	ERP Class I 1%
- in Modulating proportional mode	ERP Class IV 2%
Thermal gradient:	1°K / 15 min
Operating temperature limits:	0 + +55 °C
Storing temperature limits:	-10 ÷ +65 °C
Reference standard for CE mark:	LVD/EMC EN60730-2-7 EN60730-2-9

EN

DISPOSAL OF OLD ELECTRICAL AND ELECTRONIC EQUIPMENT

When this symbol is found on the product or on its packaging, it indicates that this product cannot be disposed of as household waste. It must be delivered to a specific collection point where electrical and electronic equipment is accepted for recycling and other forms of disposal. By ensuring that the product is disposed of correctly, you will help prevent potential negative consequences for the environment and health, which can be caused by this product being disposed of inappropriately. Recycling the materials will help conserve natural resources. For more detailed information about recycling this product, please contact your Local Council, household waste disposal service or the shop where you purchased the product.

 The equipment contains a non-removable battery, and it must not be disposed of as urban waste but recycled in order to protect the environment. Failure to comply with the requirements of EU Directive 2006/66, and the national legislations for implementation of this Directive, for the disposal of products at the end of their service life, is punishable by law.

2 - INSTALLATION

2.1 - OVERALL DIMENSIONS

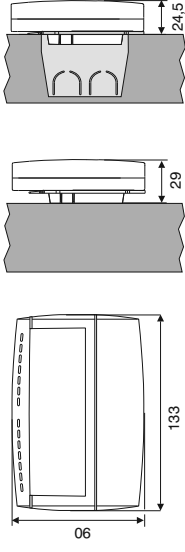

2.2 - INSTALLATION GUIDELINES

Installation and electrical connections of devices and appliances must be carried out by skilled people and in compliance with current regulations. The manufacturer declines any liability in connection with the use of products subject to special environmental and/or installation standards.

Installation of device: independent - fixed

- wall mounting - on the back round box - on rectangular flush mounting box (3 modules)
- Install the thermostat at a height of 1,5 ÷ 1,7 m from the floor, far from heat sources, windows and anything that might modify the standard operational mode.

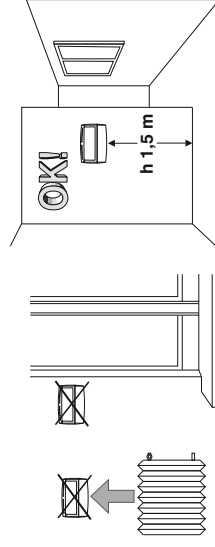

2.3 - EXAMPLES OF INSTALLATION

Attention:

disconnect the 230V~ mains voltage

Heating systems with a thermostat that controls:

- A) Wall mounted boiler
- B) Burner or Circulation pump
- C) Solenoid valve

Note: the examples given in this documentation are indicative.

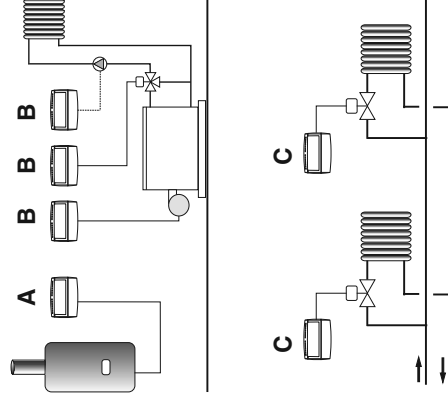

2 - INSTALLATION

2.4 - FIXING BASE AND DEVICE

- Isolate the controlled appliance from the electrical power supply.
- Using screws, fixing the base to the wall or to the back box using holes **B** provided. If the thermostat base is to be fastened onto a metal wall, apply the two special insulating washers to the two screws.
- Make the electrical connections and fix the device on the base, taking care to insert the contacts correctly, then exert light pressure until you hear the click of the attachment hooks.

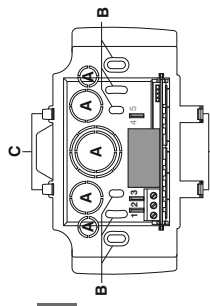

- A** - wire passage
- B** - fixing holes
- C** - device attachment hooks
- D** - fixing clips

EN

2.5 - ELECTRICAL CONNECTIONS

Turn off the electrical power to the wiring.
Connect the controlled device to the terminals:

- 1** - common
- 2** - normally closed contact
- 3** - normally open contact

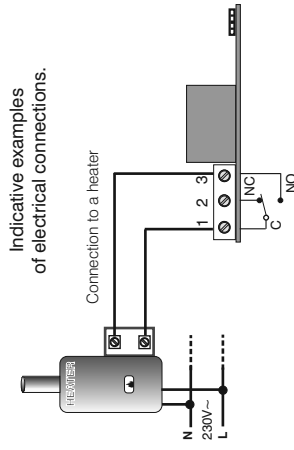

Indicative examples
of electrical connections.

Connection to a heater

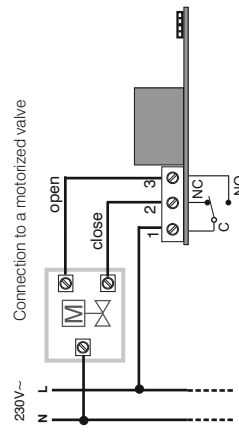

Connection to a motorized valve

⚠ To ensure the thermostat is fitted correctly to the wall-mounted base, the latter must not be bent due to the screws being tightened too much to the rectangular recessed box.

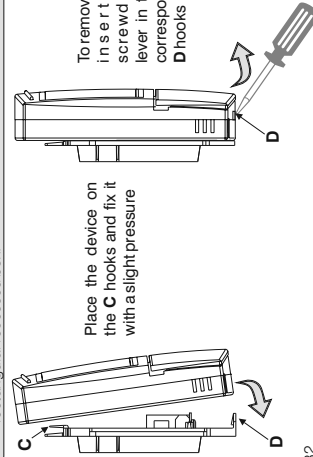

Place the device on
the **C** hooks and fix it
with a slight pressure

To remove the device
insert a small
screwdriver as a
lever in the position
corresponding to the
D hooks

3 - DISPLAY AND KEY OPERATION DESCRIPTION

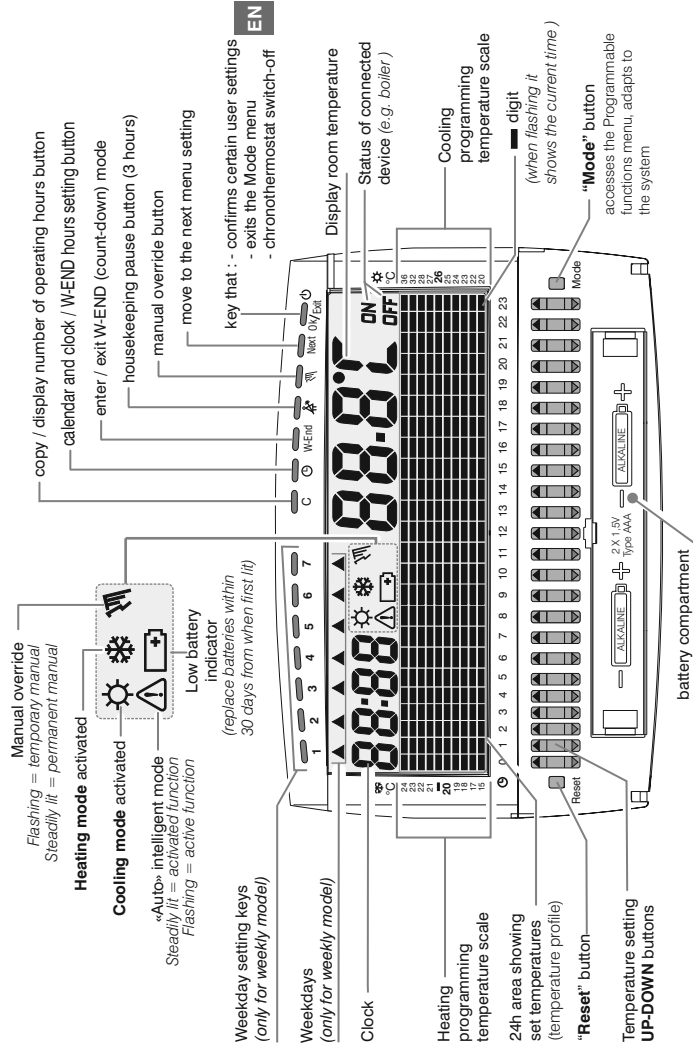

Note: whenever any key is pressed (with sound activated), the chronothermostat will BEEP if the action is correct or BOOP if you are performing an operation that is not correct.
 Further details on display and button functions are described in the related paragraphs.

4 - INSERTING AND REPLACING BATTERIES

When the  (steadily lit) symbol appears the batteries are low: there are approximately 30 days left to replace them. If within this time the batteries are not replaced the display will not turn on.

All temperature control activities will stop.

The settings remain in the memory and will be restored when new batteries are inserted.

How to insert and replace batteries:

- open the front key cover **1**
- open the battery cover **2**
- Insert or replace the dead batteries with two **ALKALINE** 1.5 V type AAA (LR03) batteries, paying attention to their polarity **ONLY USE GOOD QUALITY ALKALINE BATTERIES (Duracell or Energizer batteries are recommended)**
- close the battery cover **2**
- close the front key cover **1**

EN

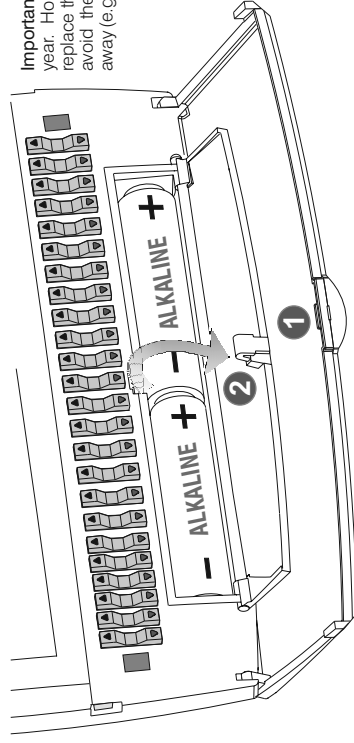

Important: battery life may be more than 1 year. However, it is recommended to replace them at least every 12 months to avoid them running out when you are away (e.g. Christmas holidays, etc.)

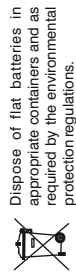

Dispose of flat batteries in appropriate containers and as required by the environmental protection regulations.

6 - PROGRAMMING THE CHRONOTHERMOSTAT

To simplify programming, the chronothermostat is factory-set. During the first start or when required, if the current day (only for the weekly model) and time are incorrect, use the change procedure described below.

6.1 - CHANGE: YEAR- MONTH - DAY HOUR - MINUTES (CURRENT)

1° Press the  button: "YEAR" appears on the right and the actual year on the left. Change, if necessary, the current year (from 2012 to 2075 max) by repeatedly pressing one of the UP/DOWN keys.

2° Press the  button: "Mont" appears. Change, if necessary, the current month by repeatedly pressing one of the UP/DOWN keys.

3° Press the  button: "day" appears. Change, if necessary, the current day by repeatedly pressing one of the UP/DOWN keys. Note: only for the weekly model does the flag (▲) of the day of the week (1 ÷ 7) automatically move.

4° Press the  button: "hour" appears. Change, if necessary, the current hour (first two digits to the left) by repeatedly pressing one of the UP/DOWN keys.

5° Press the  button: "Min" appears. Change, if necessary, the current minutes by repeatedly pressing one of the UP/DOWN keys.

6° Press the  button to save the new settings and return to normal chronothermostat operation.

important: if the procedure is not completed up to point 6 the chronothermostat will automatically return to normal operation 1 minutes after a button was last pressed. Any changes will not be saved.

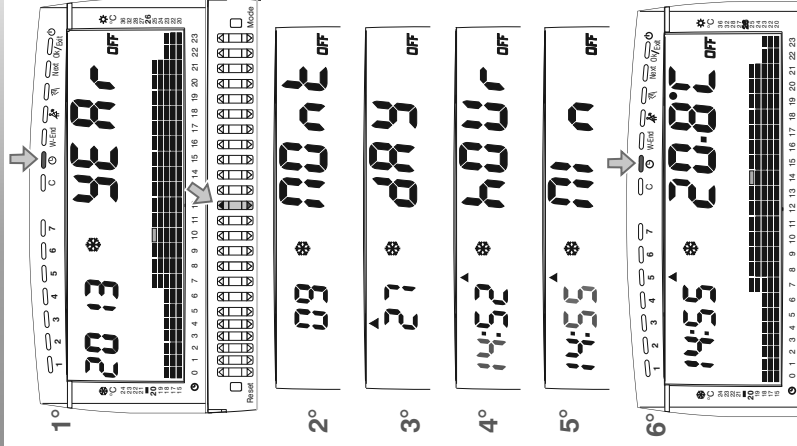

6 - PROGRAMMING THE CHRONOTHERMOSTAT

6.2 - SETTING THE DESIRED TEMPERATURE

The programmable chronothermostat allows setting the temperature for each hour of the day, and different programs for each day of the week (weekly model), ensuring the optimum room temperature for the user's every need.

6.2.1) TEMPERATURE ADJUSTMENT

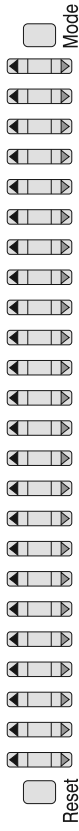

There is an **UP-DOWN** key corresponding to every hour. Pressing the upper part of the **▲** key (red), increases the temperature setting; pressing the lower part **▼** (blue), decreases it. The device immediately displays the temperature change in the temperature indicator area and shows the level set on the ambient temperature display. 8 seconds after the last **UP-DOWN** key is released, the display returns to show the room temperature. 8 seconds after the last **UP-DOWN** button was pressed. Any setting changes will be memorised 60 seconds after the last button was pressed.

Note: the maximum and minimum Set (level) temperatures can be blocked (see chap. 8 - PROGRAMMABLE FUNCTIONS).

Winter «antifreeze» thermal protection

Decreasing the temperature in Winter mode ❄️ until **15.0°C** is reached (ex. in fig. 1), when pressed again the antifreeze temperature will appear **05.0°C** (ex. in fig. 2). If the antifreeze is switched off three dashes **- - -** will appear (see paragraph 8.9).

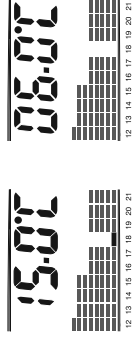

fig. 1

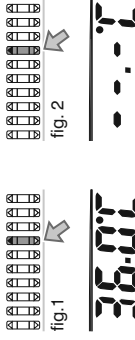

fig. 2

Summer «anti-heat» thermal protection

Increasing the temperature in Summer mode ☀️ until **35.0°C** is reached (ex. in fig. 3), when pressed again three dashes will appear **- - -** (ex. in fig. 4), indicating that the summer (anti-heat) thermal protection is switched off. If the anti-heat is activated (see paragraph 8.10), **40.0°C** will appear and the column with 10 (digit) temperature levels will disappear.



fig. 3

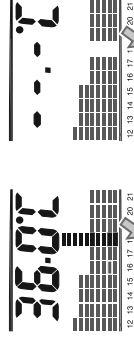

fig. 4

6 - PROGRAMMING THE CHRONOTHERMOSTAT

6.2.2) SETTING THE DAILY DESIRED TEMPERATURE

- set the desired temperature for each hour (24h) with the **UP/DOWN** buttons as described in par. 6.2.1.

6.2.3) SETTING THE DESIRED WEEKLY TEMPERATURE (only for the weekly model)

- Select the day of the week programmed by pressing the corresponding key: the indicator of the selected day flashes on the display and the set temperature profile appears.
- Newly set the desired temperature for each hour of the day (24h) with the **UP/DOWN** buttons as described in paragraph 6.2.1
- 8 seconds after a set button is pressed the chronothermostat will go to the current day.
- Several days can be programmed at a time without waiting for the current day to be displayed. Simply press the button of the desired day.

EN

6.2.4) COPYING THE TEMPERATURE SETTING (weekly model only)

In the example shown at the side, the setting for day 3 is copied to days 1,2,4,5.
From normal chronothermostat use:

- 1° Select the day of the week that you wish to copy. The corresponding indicator will flash.

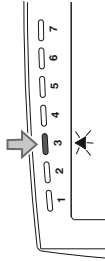

- 4° Press buttons of days 1,2,4,5;

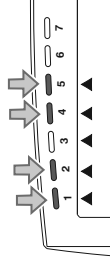

note: in case of error, with the selection buttons turn off the indicator/s of the day/s that must not change.

- 2° Press the key **C**

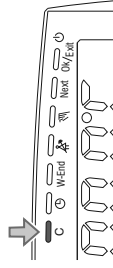

- 3° The previously selected day stops flashing.

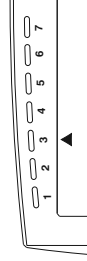

- 5° Press **C** to copy the programming. The chronothermostat resumes normal operation.

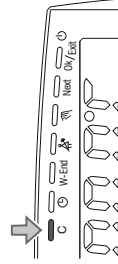

At any time the set daily temperature profile of any day can be displayed by pressing the key (the indicator flashes). After 8 sec. the chronothermostat resumes normal operation displaying the current day and temperature profile.

7 - USER AND ENERGY SAVING FUNCTIONS

7.1 - CHANGE: YEAR - MONTH - DAY - TIME - MINUTES (CURRENT) see paragraph 6.1

7.2 - READING THE TEMPERATURE PROFILES (only for the weekly model)

At any time the set daily temperature profile of any day can be displayed by pressing the key (the indicator flashes). After 8 seconds the chronothermostat resumes normal operation displaying the current day and temperature profile.

7.3 - MANUAL OPERATION

Two manual operating modes are possible, with a pause in the current program:

7.3.1) TEMPORARY MANUAL OPERATION



From normal chronothermostat operation, press **once** for temporary manual override. The  symbol flashes and the set temperature for the current hour is applied to the remaining hours of the current day.

Temporary manual operation stops automatically at midnight of the current day.

During this temporary manual override period, the desired temperature can be selected by pressing any **UP-DOWN** button. This increases or decreases all the digits from the current time to midnight.

The temporary manual override period can be interrupted in advance by **pressing  once** (flashing  symbol disappears).

7.3.2) PERMANENT MANUAL OPERATION

From normal chronothermostat operation, **press  twice**. The  symbol is steadily lit on the display and the set temperature for the current hour is applied to all 24 hours of the day.

During this permanent manual period the desired temperature can be selected by pressing any **UP-DOWN** button. This increases or decreases all the digits of the 24 hours.

Permanent manual operation is activated indefinitely.

To deactivate it and return to programmed operation press the ** button once** (steady  symbol disappears).

to activate TEMPORARY MANUAL from normal operation
press **once**

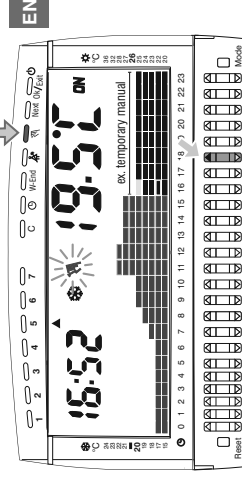

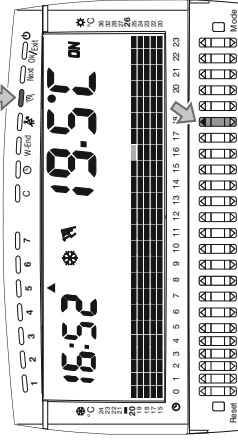

to activate PERMANENT MANUAL from normal operation
press **two times consecutively**



7 - USER AND ENERGY SAVING FUNCTIONS

7.4- SUSPENDING THE SYSTEM FOR CLEANING

From normal chronothermostat operation, by pressing the  key, the programmable thermostat will turn off the system for three hours, placing itself in the anti-freezing position (winter) or disabling the cooling (summer). This function has been designed to avoid wasting energy in all of those cases (such as household cleaning) when it is necessary to keep the windows open. The activation of the suspension program is displayed by the disappearance of the display segments corresponding to the three hours starting from the current hour. After 3 hours the chronothermostat returns to the interrupted program. To return to the interrupted program before 3 hours press . The missing digits will reappear on the display.

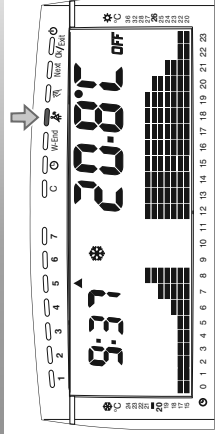

EN

7.5 - RESET

The chronothermostat is equipped with a «user» and «general» reset that restores the factory settings.

7.5.1) USER RESET

When there are display anomalies, faulty operation or to delete changes done in the last minute, gently press the **Reset** button with a pointed object. The display shows **RES 1**, followed several seconds later by a lamp-test, after which it is in the normal operation conditions.

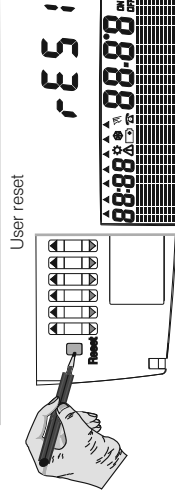

7.5.2) GENERAL RESET

General Reset is for the installer or expert user. In fact, this operation deletes any previous settings and programs carried out according to the type of system.

Gently press the **Reset** button and release it. When **RES 1** appears, press the **Mode** button. The display shows **RES 2**, followed several seconds later by a lamp-test, after which it is in normal operation conditions in the Winter (heating) mode and all factory settings are restored.

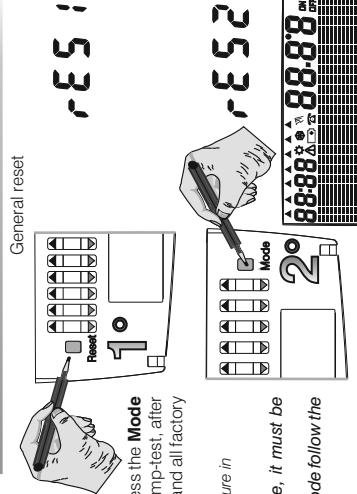

Note: to update the day (weekly model), hour and minutes follow the procedure in paragraph 6.1.

If the General Reset operation is protected by a secret code, it must be entered as per the example in par.8.1.

Note: this code will be deleted after the reset (to enter a new code follow the procedure in par. 8.13)



7 - USER AND ENERGY SAVING FUNCTIONS

7.6 - WEEKEND PROGRAM (ex. when on a vacation)

This function optimises consumption when no one is home for several days, without changing the program of the set temperature profile.

From normal chronothermostat operation, to activate the WEEKEND program and set in terms of hours (from 1 to 999) do the following:

ex. set 168 hours corresponding to 7 days of absence.

Press the **W-End** key. The **C001** counter is displayed with the first digit (hundreds) flashing. Repeatedly press the **⊖** button to set the value desired (from 0 to 9).

Press the **Next** button to go to the second digit (tens).

Repeatedly press the **⊖** button to set the value desired (from 0 to 9).

Press the **Next** button to go to the third digit (units).

Repeatedly press the **⊖** button to set the value desired (from 0 to 9).

*Note: in case of error, the entered numbers can be changed at any time. Repeatedly press the **Next** button to go to the desired field and change the number with the **⊖** button.*

Enter the hours of absence desired (ex. C168) in order for the chronothermostat to start the countdown and the **W-End** program to keep the device deactivated. Once the countdown is completed, the chronothermostat will restore your normal temperature profile in order to reestablish the household temperature upon your return.

Note: during the **W-End** program the chronothermostat automatically uses, for **Winter mode**, the antifreeze temperature of 6 °C (three dashes if the antifreeze temperature is switched off). In **Summer mode**, it uses «anti-heat» protection (three dashes if switched off, 40°C if activated). In both modes, if maximum and minimum temperature blocks (paragraph 8.4) have not been set, the temperature can be changed with the **UP-DOWN** buttons. Otherwise, the temperature limits.

You can exit the WEEK-END program at any time with the **W-End** button.

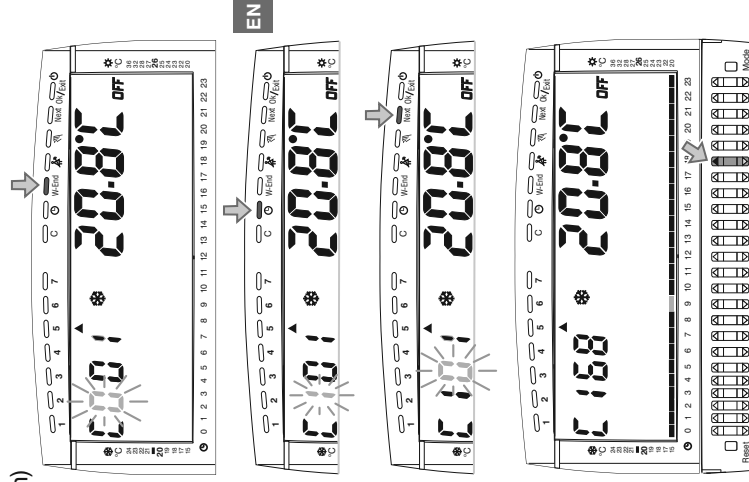

7 - USER AND ENERGY SAVING FUNCTIONS

7.7 - SYSTEM OPERATION HOURS

The chronothermostat shows the operating hours of the connected device in the current day, in each of the previous 6 days (only the weekly model), and the total of the entire season. From normal chronothermostat use:

- 1*) Press the function button **C** the display shows Ch (hour counter) preceded by the number of operating hours and minutes of the current day (fig. 1). To display the number of operating hours and minutes of any day (only for the weekly model), press the corresponding button (fig. 2).
- 2*) Press button **C** (or Next) again, the display shows **Chh** (total hour counter) preceded by the number of operating hours since the start of the season (fig. 3).
- 3*) Press **C** (or Next) again, the display shows **CANC**. Press **C** to exit without deleting, or press the **Ok/Exit** button to reset the total hour counter of the season, current day and the other weekdays (only the weekly model) (fig. 4) and return to normal operation.

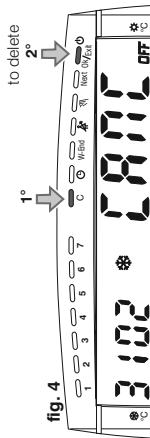
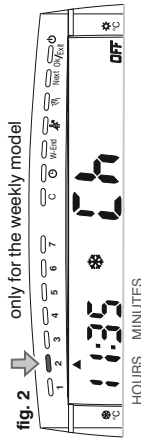
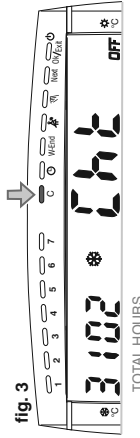
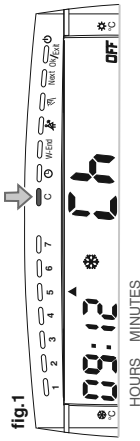

note: during the display, 5 sec. after a button is pressed the chronothermostat returns to normal operation.

7.8 - CHRONOTHERMOSTAT SWITCH-OFF (OFF)

From normal chronothermostat operation, press **OFF** appears indicating that the chronothermostat is deactivated.

In this state, all chronothermostat functions are deactivated.

Only the current time and temperature are displayed.

Press the **OK** button to return to the previously set thermal program.

note: in this condition the chronothermostat also deactivates the antifreeze or anti-heat thermal protections.

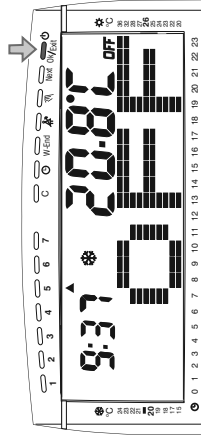

8 - PROGRAMMABLE FUNCTIONS THAT ADAPT TO THE TYPE OF SYSTEM

8.1 - ACCESS TO FUNCTION PROGRAMMING

It is recommended to give access to the programs to the **installer or expert users** since a change in some settings can compromise the proper functioning of the system.

From the normal chronothermostat operating condition gently press the **Mode** button with a pointed object (ex. ballpoint pen).

After an open lock appears, a programming menu for special functions can be accessed. In the first screen the chronothermostat operation mode (**SEAS**); can be selected: Winter or Summer.

Alternatively: if a secret access code was previously entered, the screen to the side is shown:

For each available field, (4), enter the number by repeatedly pressing one of the **UP-DOWN** buttons. Press the **Next** button to go to the next field.

*Note: exit the secret code setting by pressing **0k/Exit**, or wait 12 seconds.*

After the 4th digit is pressed, **rErD** is briefly displayed when pressing the **Next** button. Following this, a program menu for special functions can be accessed. In the first screen the chronothermostat operation mode (**SEAS**) can be selected: Winter or Summer.

*Note: in case an invalid secret code is entered when **Next** is pressed an **Err** message briefly appears. After this, the code can be reentered.*

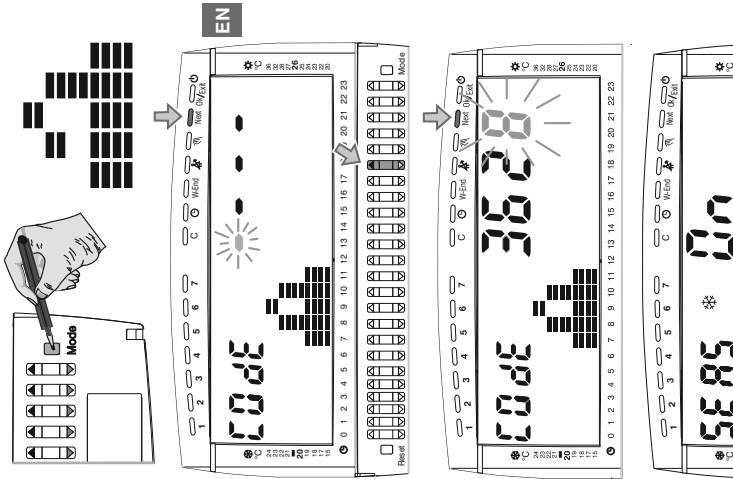

Information reserved to installer or expert user

if the password is lost enter the **0927**
restore code:

the secret code will be deleted.

8 - PROGRAMMABLE FUNCTIONS THAT ADAPT TO THE TYPE OF SYSTEM

In the program menu (paragraph 8.1) the following programs can be set and/or modified (described in the same order in the upcoming paragraphs):

→	Setting Winter and Summer programming modes (SEAS)	(Par. 8.2)
→	Key block (last bloc)	(Par. 8.3)
→	MAX and MIN temperature set block (WINTER)	(Par. 8.4.1)
→	MAX and MIN temperature set block (SUMMER)	(Par. 8.4.2)
→	«WINTER» room temperature correction (OFFS)	(Par. 8.5.1)
→	«SUMMER» room temperature correction (OFFS)	(Par. 8.5.2)
→	Activation/deactivation of the button acoustic signal (BEEP)	(Par. 8.6)
→	Selection of the temperature adjustment mode (REG) (THERM. DIFFERENTIAL ON/OFF or PROPORTIONAL)	(Par. 8.7.1)
→	Setting the hysteresis for the ON-OFF thermal differential	(Par. 8.7.2)
→	Setting the duration for the Modulating proportional	(Par. 8.7.3)
→	Activation/deactivation of intelligent mode (AUTO)	(Par. 8.8)
→	Activation/deactivation of antifreeze protection	(Par. 8.9)
→	Activation/deactivation of Summer thermal protection	(Par. 8.10)
→	Activation/deactivation of descaling cycle	(Par. 8.11)
→	Activation/deactivation of automatic summer/standard time change (Par. 8.12)	
→	Enter, change, delete the secret Code	(Par. 8.13)

EN

USE OF «Mode» MENU KEYS:

- Press the **UP-DOWN** buttons to modify the selected parameter.
- Press **“Next”** to go to the next function.
- To **exit programming** press the **“Ok/Exit”** button.

Note: from the **Mode**, program menu, the chronothermostat returns to normal operation with the new settings, 60 seconds (time-out) after a button is pressed.

Each new setting is memorised 1 minute after exiting the Mode menu.

8.2 - WINTER ❄️ OR SUMMER ☀️ MODE SETTING

The chronothermostat is factory-set to the Winter ❄️ (heating); mode. The **UP-DOWN** buttons switch between the Winter and SUMMER ☀️ (cooling) modes.

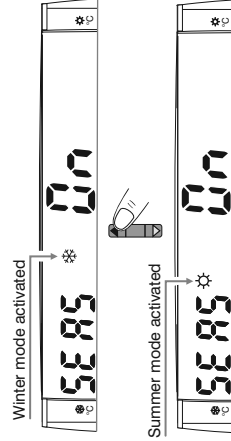

Press the **Next** button to go to the next setting or **Ok/Exit** to exit the program menu.

8 - PROGRAMMABLE FUNCTIONS THAT ADAPT TO THE TYPE OF SYSTEM

8.3 - KEY BLOCK

This function allow to lock the keys prevents the chronothermostat from being used by unauthorised personnel as well as preventing children from playing with it.

This factory setting is not activated.

Pressing the **UP-DOWN** buttons activates **DN** or deactivates **OFF** the function.
Note: the Mode button remains activated.

Press the **Next** button to go to the next setting or **Ok/Exit** to exit the program menu.

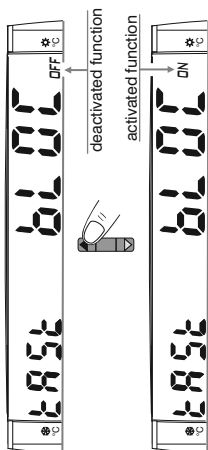

8.4 - MAX and MIN TEMPERATURE SET BLOCK for Winter and Summer mode

In certain chronothermostat installations (public buildings, hotels, etc.) might be useful to limit the **MAXIMUM** and **MINIMUM** temperature sets (levels). This avoids incorrect settings by unauthorised personnel.
Note: factory settings do not contain blocks (**OFF**).

8.4.1) MAX and MIN TEMPERATURE SET BLOCK for Winter (*) mode

Repeatedly press the **UP-DOWN** buttons to block the desired **maximum** set temperature.

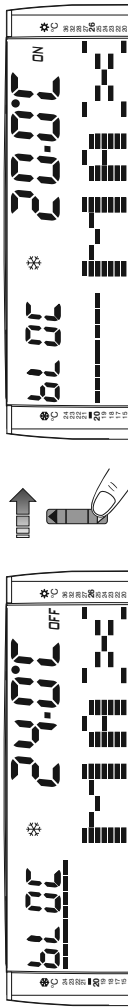

Press **Next** to go to the next setting (MIN set temperature block in Winter mode) or press **Ok/Exit** to exit from the program menu.

Repeatedly press the **UP-DOWN** buttons to block the desired **minimum** set temperature.

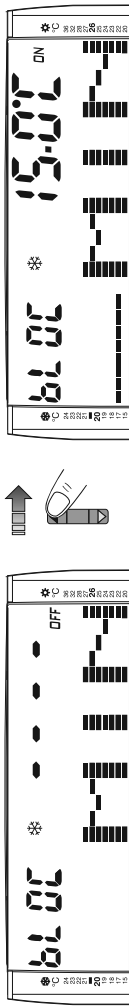

Press **Next** to go to the next setting (MAX set temperature block in Summer mode) or press **Ok/Exit** to exit from the program menu.

→ continue →

8 - PROGRAMMABLE FUNCTIONS THAT ADAPT TO THE TYPE OF SYSTEM

8.4.2) MAX and MIN TEMPERATURE SET BLOCK for Summer (☼) mode

Repeatedly press the **UP-DOWN** buttons to block the desired **maximum** set temperature.

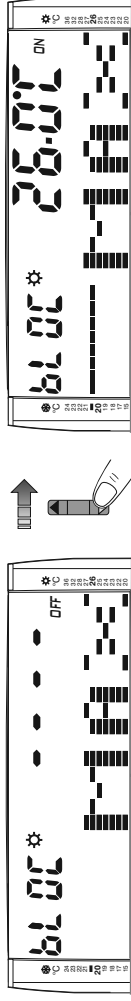

Press **Next** to go to the next setting (MIN set temperature block in Summer mode) or press **Ok/Exit** to exit from the program menu.

EN

Repeatedly press the **UP-DOWN** buttons to block the desired **minimum** set temperature.

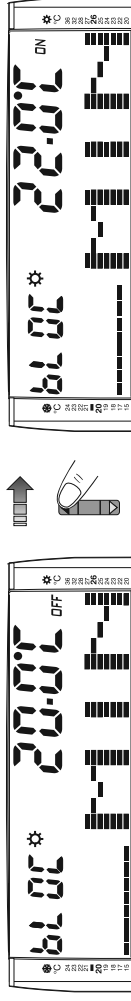

Press **Next** to go to the next setting or press **Ok/Exit** to exit from the program menu.

Note: the MIN temp block setting can not be greater than the MAX block setting both in the Winter and Summer modes.

Note: to remove any previously set blocks bring the sets to **OFF**.

8 - PROGRAMMABLE FUNCTIONS THAT ADAPT TO THE TYPE OF SYSTEM

8.5 - CORRECTION (OFFSET) OF ROOM TEMPERATURE READING

The chronothermostat may be installed in a position from which the measured room temperature can be influenced (ex. perimeter wall that during the winter, on average, is colder and in the summer is warmer than the rest of the dwelling). The device has 2 separate parameters to adjust the temperature measured in the Winter and Summer modes.

8.5.1) CORRECTION OF ROOM TEMPERATURE READING in Winter mode (⊛)

Repeatedly press the **UP-DOWN** buttons to set the measured room temperature to the desired value.

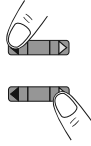

Note: the general Reset control (par. 7.5.2) brings the OFFSET to 00.0 °C.

Press **Next** to go to the next setting or press **Ok/Exit** to exit from the program menu.

8.5.2) CORRECTION OF ROOM TEMPERATURE READING in Summer mode (⊛)

Repeatedly press the **UP-DOWN** buttons to set the measured room temperature to the desired value.

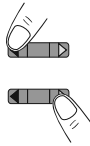

Note: the general Reset control (par. 7.5.2) brings the OFFSET to 00.0 °C.

Press **Next** to go to the next setting or press **Ok/Exit** to exit from the program menu.

8.6 - SETTING THE ACOUSTIC SIGNAL (Beep)

This function activates/deactivates the acoustic signal.

Pressing the **UP-DOWN** it deactivates **OFF** or activates **ON**. It is activated in the factory setting.

Press **Next** to go to the next setting or press **Ok/Exit** to exit from the program menu.



8 - PROGRAMMABLE FUNCTIONS THAT ADAPT TO THE TYPE OF SYSTEM

8.7 - TEMPERATURE ADJUSTMENT METHODS

The thermostat operates (factory set) in **THERMAL DIFFERENTIAL MODE ON-OFF** with a differential value (hysteresis) factory-set to 0.3 °C (adjustable from 0.1 °C to 0.9 °C).

The differential value must be set according to the system's thermal inertia; a low value is recommended for systems with radiators (e.g. in cast iron) and a high value for systems with fan coils.

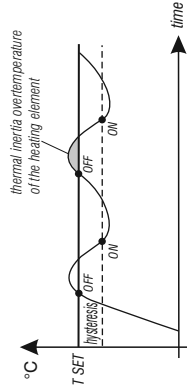

EN As **opposed** to the thermal differential, the temperature can be adjusted **MODULATING PROPORTIONAL (PROP)**; setting cycles from 7, 10, 15, 20 minutes (factory set: 10 minutes). This system maintains the desired temperature more stable by increasing the user's sense of comfort and saving on energy consumption.

Recommended: a long cycle for systems with high thermal inertia (cast iron radiators, floor systems); a short cycle for systems with low thermal inertia (fan-coils).

8.7.1) SELECTION OF THE TEMPERATURE ADJUSTMENT MODE (DIFFERENTIAL ON/OFF or MODULATING PROPORTIONAL)

This procedure selects the temperature adjustment mode: Thermal differential **On-Off** (factory setting) or Modulating proportional **Pr-Op**.

Press the **UP-DOWN** buttons to select the desired temperature adjustment mode.

Press **Next** to go to the next setting or press **0k/Exit** to exit from the program menu.

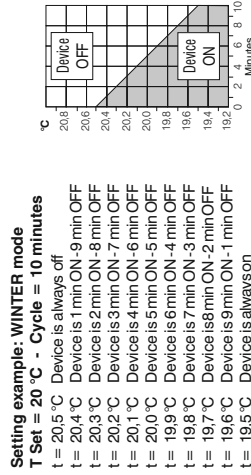

8 - PROGRAMMABLE FUNCTIONS THAT ADAPT TO THE TYPE OF SYSTEM

8.7.2) SETTING THE HYSTERESIS FOR THE ON-OFF THERMAL DIFFERENTIAL

The hysteresis for the ON/OFF (**On-Off**) thermal differential adjustment mode is set based on the system's thermal inertia. Low levels are recommended for radiator systems (cast-iron), while high levels for fan coil systems. Hysteresis can be set from 0.1 °C to 0.9 °C. It is factory-set at 0.3 °C.

Repeatedly press the **UP-DOWN** buttons to set the desired hysteresis.

Press **Next** to go to the next setting or press **Ok/Exit** to exit from the program menu.



EN

8.7.3) SETTING OF THE MODULATING PROPORTIONAL CYCLE DURATION

Control cycle (or period) duration for the MODULATING PROPORTIONAL operating mode (**Pr-Op**) can be set at 7, 10, 15, 20 minutes. A long cycle is recommended for systems with high thermal inertia (cast-iron radiators, floor systems), while a brief cycle is recommended for systems with low thermal inertia (fan-coil). The factory setting is 10 minutes.

Repeatedly press the **UP-DOWN** buttons to set the desired cycle duration.

Press **Next** to go to the next setting or press **Ok/Exit** to exit from the program menu.



8.8 - SETTING INTELLIGENT OPERATION (AUTO)

With "intelligent operation" the thermostat can **switch-on or switch-off** the connected device in advance, to achieve the desired temperature at the desired time. Switch-on can start 2 hours in advance, at most. An early switch-off can achieve approximately **-1° C** compared to the set temperature. Both functions can automatically adjust based on system features.

The factory setting of the «Auto» intelligent function is deactivated.

This function is available in both "Winter" and "Summer" modes.

With activated function in normal thermostat operation, the **stable**  is displayed. In case of early switch-on or switch-off the **deactivated function**  is displayed.



deactivated function
49

8 - PROGRAMMABLE FUNCTIONS THAT ADAPT TO THE TYPE OF SYSTEM

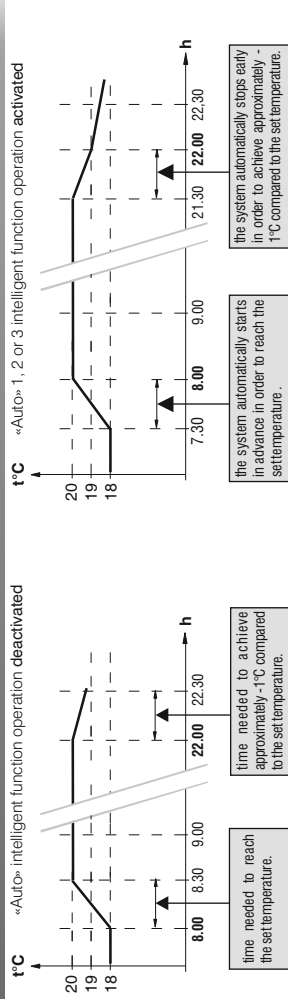

EN

example: in Winter (heating) mode

- programmed start of the chronothermostat from 8.00 (set temp. 20°C) and programmed stop from 22.00 (set temp. 18°C)

Repeatedly press the **UP-DOWN** buttons to set the desired (1 or 2 or 3) Auto function

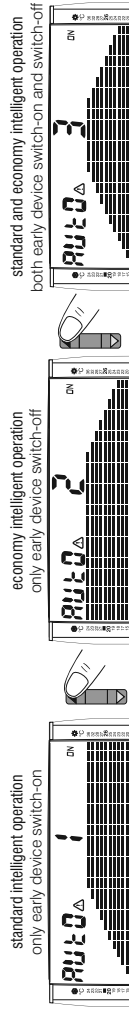

Press **Next** to go to the next setting or press **Ok/Exit** to exit from the program menu.

8.9 - ANTIFREEZE PROTECTION

The chronothermostat is factory-set to protect the system against temperatures that drop below +6.0 °C. This function can be switched off, in which case the system can be damaged by freezing temperatures.

Repeatedly press the **UP-DOWN** buttons to deactivate or activate the antifreeze protection.

Press **Next** to go to the next setting or press **Ok/Exit** to exit from the program menu.

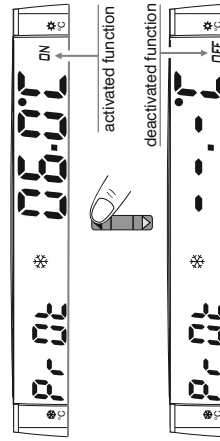

8 - PROGRAMMABLE FUNCTIONS THAT ADAPT TO THE TYPE OF SYSTEM

8.10 - SUMMER THERMAL PROTECTION

The chronothermostat is provided with thermal protection for the Summer operation mode.

It activates the cooling system if the temperature exceeds +40 °C.

Is factory set to deactivated (conditioner always off).

Repeatedly press the **UP-DOWN** buttons to activate or deactivate the summer thermal protection.

Press **Next** to go to the next setting or press **Ok/Exit** to exit from the program menu.

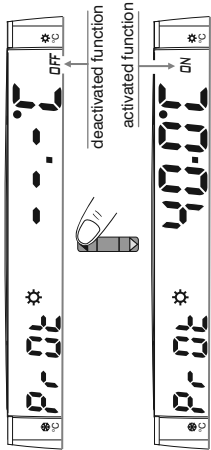

8.11 - DESCALING CYCLE

If the function is activated, the chronothermostat activates every day of the year at 12:00, for 2 minutes. It activates the controlled device (pump, valve) to prevent encrustations or blocks caused by prolonged inactivity.

The chronothermostat activates only if the controlled device was not switched on in the previous 12 hours.

Note: it is factory set to **deactivated**.

Press the **UP-DOWN** buttons to activate/deactivate the descaling cycle: **-- PU DFF** (deactivated function) or **02 PU DN** (activated function).

Press **Next** to go to the next setting or press **Ok/Exit** to exit from the program menu.

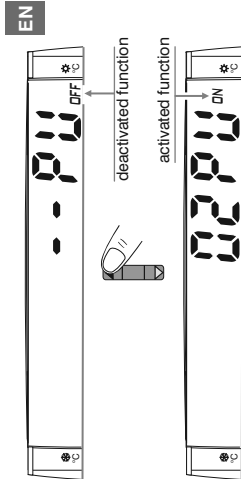

8.12 - AUTOMATIC SUMMER/STANDARD TIME CHANGE

The chronothermostat automatically changes the standard/summer time in compliance with the protocol that regulates time in Europe (UTC+1)

- On the last Sunday in October, time automatically changes from 3:00 to 2:00

- On the last Sunday in March, time changes from 2:00 to 3:00

Note: the factory setting for this function is **activated**.

Press the **UP-DOWN** buttons to deactivate or activate the automatic time change function.

Press **Next** to go to the next setting or press **Ok/Exit** to exit from the program menu.

Note: if the function is disabled the change must occur manually, following the procedure in paragraph 6.1.

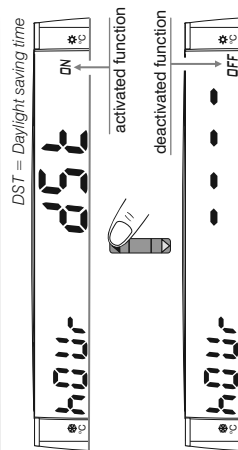

8 - PROGRAMMABLE FUNCTIONS THAT ADAPT TO THE TYPE OF SYSTEM

8.13 - ENTER/CHANGE/DELETE THE SECRET CODE (4 digits)

Access to Mode menu programming, can be protected by a secret code enabled by the expert user, installer or system manager. No code is set in the basic configuration.

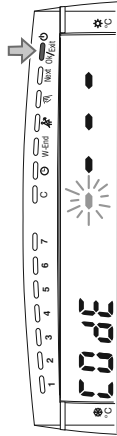

8.13.1) No secret code

To avoid entering a password press the **Ok/Exit** button to exit the Mode programming menu.

*(In this condition it is also possible to press the **Next** button 5 times to avoid memorising a secret code and to return to the Winter/Summer operation setting mode).*

EN

8.13.2) Entering the secret code

Enter the 4 digits of the desired secret code.

For each available field, repeatedly press the **UP-DOWN** buttons to enter a number from 0 to 9 (not including the dash). Confirm each digit by pressing the **Next** button.

When all 4 digits are entered press **Next**: **blOC** appears on the display **and flashing the entered code**.

Press again **Next** to memorise and return to the Winter/Summer (SEAS) operation mode setting.

Then press **Ok/Exit** to exit from the Mode programming menu.

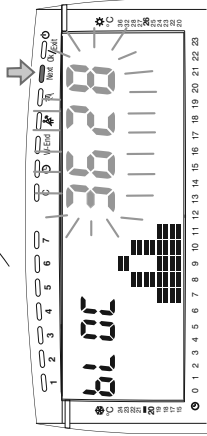
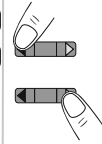
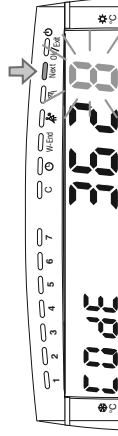
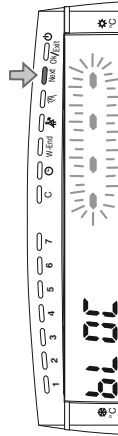

*note: in this condition should an error occur press the **UP-DOWN** buttons to enter a code.*

8.13.3) Change or delete the secret code

To modify a previously memorised code simply change it. To instead delete it enter dashes in all 4 fields (---). In both cases follow the above procedure.



WARNING!

Every time the «Mode» programming menu is accessed using a secret code, a new code is entered, or an existing code is modified or deleted, the device saves the operation 60 seconds after exiting from the Mode menu.

INHALT

DEUTSCH

HINWEISE	S. 54	5 - EINSCHALTEN DES ZEITSCHALTATHERMOSTATS	S. 60
1 - TECHNISCHE DATEN	S. 55	6 - PROGRAMMIERUNG DER ZEITSCHALTATHERMOSTATS	S. 61
2 - INSTALLATION	S. 56	7 - GEBRAUCHSFUNKTIONEN UND GERINGER ENERGIEVERBAUCH	S. 64
3 - LEGENDE ANZEIGEN UND TASTENFUNKTIONEN	S. 58	8 - PROGRAMMIERBARE FUNKTIONEN ZUR ANPASSUNG AN DIE ANLAGENART	S. 68
4 - EINLEGEN UND ERSETZEN DER BATTERIEN	S. 59		

VORSTELLUNG

Sehr geehrter Kunde, wir danken Ihnen für den Kauf dieses Produktes.

Mithilfe des Zeitschaltthermostats Modell Tages- oder Modell Wochenprogrammierung können Heizungsanlagen (Wandheizkessel, Brenner, Zonenmagnetventile, Fußbodenheizungen) und/oder Klimaanlage dank der Funktion HEIZEN (WINTER) oder KÜHLEN (SOMMER) gesteuert werden. Er verfügt über eine Datumsanzeige mit aktuellen Daten für Datum und Uhrzeit, die bereits werkseitig voreingestellt wurden und das vollkommen automatische Umschalten von Sommerzeit zu Normalzeit und umgekehrt gestatten. Dieser Zeitschaltthermostat zeichnet sich vor allem durch die einfache Programmierung aus. In der Entwicklungsphase wurden vor allem die Bedürfnisse des Verwenders berücksichtigt, der zum Ändern der Einstellungen nicht mehr aus mehreren Tasten bestehende Abfolgen eingeben muss, um von einer Funktion zur anderen zu wechseln: nunmehr stehen spezifische Tasten zu seiner Verfügung. Jedem Wochentag entspricht eine Taste (Modell Wochenprogrammierung) und darüber hinaus gibt es je eine Taste zum Erhöhen und eine zum Reduzieren der Temperatur für jede Stunde des Tages. Der Zeitschaltthermostat ist werkseitig so eingestellt, dass die Temperatur auf der Basis der Schaltdifferenz ON/OFF geregelt wird, wobei die Hysterese zwischen 0,1 °C und 0,9 °C eingestellt werden kann, um sich der thermischen Trägheit Ihrer spezifischen Anlage anzupassen. Alternativ dazu kann der Betrieb proportional geregelt werden, wobei die Zyklusdauer definiert werden kann (7-10-15-20 Minuten). Mit diesem System kann die gewünschte Temperatur gleichbleibend gehalten werden, wodurch der Verwender höheren Komfort empfindet. Die Vorrichtung bietet darüber hinaus die Möglichkeit des vorverlegten Einschaltens und oder Ausschaltens des angeschlossenen Verbrauchers (intelligenter Standard- und Economy-Betrieb), damit zum vorab eingestellten Zeitpunkt die gewünschte Temperatur bereits erreicht wurde. Die Temperaturskala verläuft in Grad Celsius und die Messung der Umgebungstemperatur kann durch die Einstellung eines Korrekturwertes kalibriert werden. Besonderer Wert wurde auch auf das Energiesparen gelegt: durch die Funktion WEEKEND, die Unterbrechung für den Wohnungsputz, die optionale Sperre der eingestellten Temperatur-Sollwerte (MIN/MAX) können Energieverschwendung vermieden und folglich wirtschaftliche Einsparungen erzielt werden (siehe dazu die Beschreibung dieser und anderer Funktionen auf den nachfolgenden Seiten)

DE

HINWEISE

- Die Anleitung gilt sowohl für das Modell mit Tagesprogrammierung wie für jenes mit Wochenprogrammierung (die verwendeten Abbildungen beziehen sich auf das Modell mit Wochenprogrammierung).
- Lesen Sie die vorliegende Beschreibung aufmerksam durch, bevor Sie das Produkt verwenden, da diese wichtige Informationen zu Sicherheit, Installation und Gebrauch enthält. Bewahren Sie die Gebrauchsanweisung zum späteren Nachschlagen sorgfältig auf.
- Der Hersteller behält sich vor, für nötig erachtende technische und herstellungstechnische Änderungen vorzunehmen, auch ohne vorangehende Ankündigung.
- Die Installation und der elektrische Anschluss des Thermostats müssen von qualifiziertem Fachpersonal und in Übereinstimmung mit den geltenden Vorschriften und gesetzlichen Bestimmungen vorgenommen werden.
- Dieses Gerät ist nicht dafür bestimmt, durch Personen (einschließlich Kindern) mit eingeschränkten körperlichen, sensorischen oder geistigen Fähigkeiten oder mangels Erfahrung und/oder mangels Wissen benutzt zu werden, es sei denn sie werden durch eine für ihre Sicherheit zuständige Person beaufsichtigt oder erhalten von dieser Anweisungen zum Gebrauch des Geräts. Kinder müssen beaufsichtigt werden, um sicherzustellen, dass sie nicht mit dem Gerät spielen.
- Überprüfen Sie den einwandfreien Zustand des Gerätes, nachdem Sie es aus seiner Verpackung genommen haben.
- Die Verpackungsteile (eventuelle Plastikbeutel, PVC-Schutzpolster, usw.) von Kindern fern halten.
- Verwenden Sie ausschließlich Alkalibatterien 1,5 V vom Typ AAA (LR03), die Verwendung ungeeigneter Batterien kann zu einem Verlust der eingegebenen Programmierung führen. Die Batterien sind nicht in der Packung enthalten.
- **Beachten Sie, das Produkt wurde getestet und garantiert seine Eigenschaften mit Alkali-Batterien von DURACELL oder ENERGIZER.**
- Wird auf dem Display der Wert für die Umgebungstemperatur 0 °C oder +50 °C blinkend angezeigt, bedeutet dies, dass die ermittelte Temperatur sich außerhalb der Grenzwerte der Skala bewegt.
- Zeigt das Display "Err" (ununterbrochen leuchtend) an, so weist dies auf einen Defekt des Fühlers hin: jegliche Art der Wärmeregulierung ist unterbrochen.
- Der Zeitschaltthermostat ist werkseitig vorprogrammiert, dadurch sind beim Einschalten durch das Einlegen der Batterien das aktuelle Datum und die Uhrzeit in Stunden und Minuten abrufbar. Ggf. können diese manuell aktualisiert werden, indem wie im Absatz 6.1 beschrieben vorgegangen wird.
- Falls nötig den Zeitschaltthermostat mit einem feuchten Tuch reinigen.

Um die korrekte Montage des Zeitschaltthermostats auf der Wandbasis (Absatz 2.4) sicherzustellen, dürfen an dieser keine Wölbungen feststellbar sein, die auf ein zu starkes Anziehen der Befestigungsschrauben in der rechteckigen, in der Wand eingebauten Box (siehe Abbildungen unten) zurückzuführen sind.

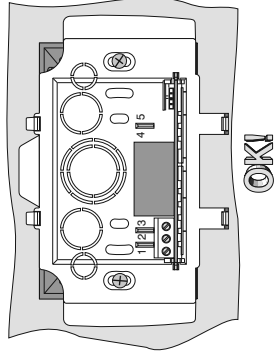
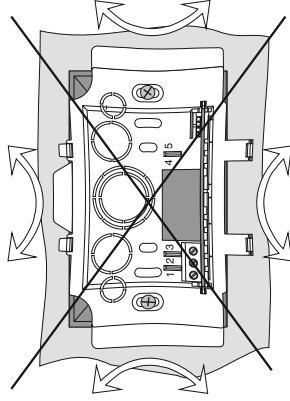

1 - TECHNISCHE DATEN

Versorgung: _____
Betriebsdauer: _____
Betriebsart, Abschaltung und Geräte typ: _____
Ausgang: _____
Software: _____
Nenn-Impulsspannung: _____
Kabelquerschnitt an den Klemmen: _____
Isolationsklasse: _____
Schutzgrad: _____
Verschmutzungsgrad: _____
Uhrpräzision: _____
Ablesegenauigkeit der Temperatur: _____
Auflösung der anzeige Raumtemperatur: _____
Temperaturvisualisierungsskala: _____
Temperaturregelbereich Heizen: _____
Temperaturschutzfunktion Frostschutz (Winter): _____
Temperaturregelbereich Kühlen: _____
Temperaturschutzfunktion Sommer (Hitzeschutz): _____
Modus der Temperaturregelung: _____
- ON/OFF mit Differential (standard): _____
- Proportional modulierend: _____
Energie-Klassifizierung ERP Reg. EU 811/2013: _____
- im Differential-Modus EIN/AUS _____
- im Proportional-Modus _____
Thermischer Gradient: _____
Betriebstemperaturbereich: _____
Lagerungstemperaturbereich: _____
Referenznormen für CE Zeichen: _____

2 x 1,5V **Alkalibatterien** Typ AAA (LR03)
Mindestens 1 Jahr
1/B /U/ Elektronisch
Relais mit unipolarem Weichenkontakt
NO / COM / NC und potentialfrei - max 5(2)A / 250 Vac
Klasse A
4 kV
1,5 mm² ± 2,5 mm²
Klasse II □
IP30
Normal
± 1 Sek/Tag
± 0,5 °C
0,1 °C
0 °C ± +50 °C
15 - 17 - 18 - 19 - 20 - 20,5 - 21 - 22 - 23 - 24 °C: **10 step (Niveaus)**
+6 °C (standard aktiviert)
20 - 22 - 23 - 24 - 25 - 26 - 27 - 28 - 32 - 36 °C: **10 step (Niveaus)**
+40 °C (standard ausgeschlossen)

Stellbar von 0,1 bis 0,9 °C (standard 0,3 °C)
Stellbar von 7 - 10 - 15 - 20 Minuten (standard 10 Minuten)
ERP Class I 1%
ERP Class IV 2%
1°K / 15 Min.
0 → +55 °C
-10 → +65 °C
LVD/EMC EN60730-2-7 EN60730-2-9

DE

ENTSORGUNG VON ELEKTRISCHEN UND ELEKTRONISCHEN ALTGERÄTEN

Dieses Symbol auf dem Produkt oder seiner Verpackung weist darauf hin, dass dieses Produkt nicht als normaler Hausmüll zu behandeln ist, sondern an einer Annahmestelle für das Recycling elektrischer und elektronischer Altgeräte abgegeben werden muss, wie zum Beispiel: - an den Verkaufsstellen, falls Sie ein ähnliches Neugerät kaufen - an den örtlichen Sammelstellen (Wertstoffhof, Recycling-Sammelstellen, usw.,...). Durch Ihren Beitrag für eine korrekte Entsorgung dieses Produkts, schützen Sie die Umwelt und die Gesundheit Ihrer Mitmenschen, die durch eine falsche Entsorgung gefährdet werden. Materialrecycling hilft den Rohstoffverbrauch zu verringern. Weitere Informationen über das Recycling dieses Produkts erhalten Sie von Ihren örtlich zuständigen Behörden, den kommunalen Entsorgungsbetrieben für Hausmüll oder dem Geschäft, in dem Sie das Produkt gekauft haben.

 **Das Gerät ist mit einer fest eingebauten Batterie ausgestattet und darf nicht als Siedlungsabfall entsorgt, sondern muss getrennt gesammelt werden, um Umweltschäden zu vermeiden. Gemäß Richtlinie 2006/66/EG und den nationalen Durchführgesetzen für die Entsorgung von Altprodukten wird die**

2 - INSTALLATION

2.1 - ABMESSUNGEN

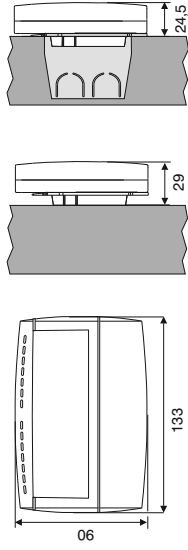

2.2 - NORMEN FÜR DIE INSTALLATION

Die Installation und der Stromanschluss der Raumthermostatuhr müssen nur von Elektrofachkräften und gemäß den einschlägigen Vorschriften und gesetzlichen Bestimmungen durchgeführt werden. Der Hersteller übernimmt keine Verantwortung für die Verwendung von Produkten, für deren Einsatz bestimmte Umgebungsbedingungen oder Installationsrichtlinien erfüllt sein müssen.

Installation der Geräte: unabhängig - fest

- Schiene oder Schiene mit rechteckiges Gehäuse (3 Plätze)
- Zeitschaltthermostat 1,5 ÷ 1,7 Meter vom Boden hoch und entfernt von Wärmequellen oder Fenster installieren und weiteren den Betrieb des Gerätes beeinträchtigenden Gegenständen bzw. Umständen an.

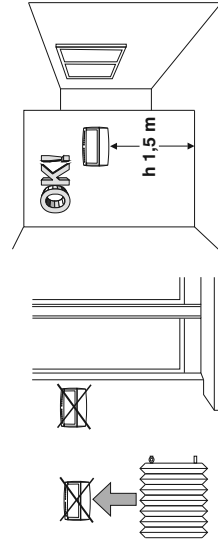

2.3 - INSTALLATIONSBEISPIELE

Achtung: trennen Sie das Stromnetz ab

Heizungsanlagen mit Raumthermostat-Steuerung für:

- A) Wand-Durchlauferhitzer
- B) Brenner oder Umwälzpumpe
- C) Zonenmagnetventil

Beachte: die in vorliegender Dokumentation aufgeführten Beispiele sind nur als grundsätzliche Richtlinien zu verstehen.

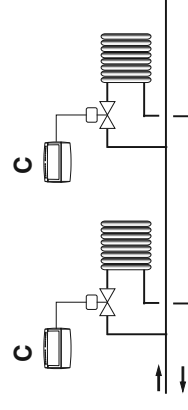
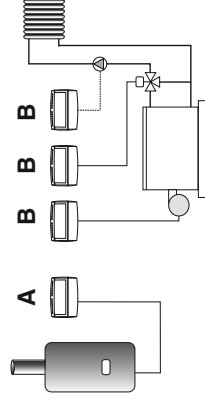

2 - INSTALLATION

2.4 - BEFESTIGUNG DER GRUNDPLATTE UND DES GERÄTES

- Trennen Sie die zu steuernde Vorrichtung vom Stromnetz ab.
- Befestigen Sie die Grundplatte mit Schrauben an der Wand oder rechteckiges Gehäuse indem Sie die dazu bestimmten Löcher **B** verwenden. Sollte die Wand, an der die Grundplatte des Thermostats befestigt werden soll, aus Metall sein, setzen Sie auf beide Schrauben entsprechende Isolierringe ein.
- Nehmen Sie die elektrischen Anschlüsse vor und hängen Sie das Gerät vorsichtig auf der Grundplatte an und achten Sie dabei auf die korrekte Einfügung der Kontakte; sodann wird ein leichter Druck ausgeübt, bis Sie das Einschlagen der Befestigungsbügel vernehmen.

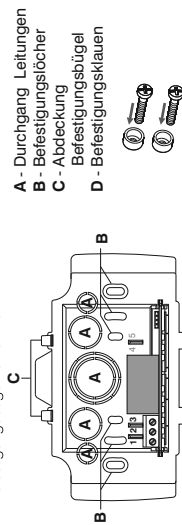

- A - Durchgang Leitungen
- B - Befestigungslöcher
- C - Abdeckung
- D - Befestigungsklauen

Zur Gewährleistung einer einwandfreien Montage des Thermostats an die Grundplatte darf diese nicht durch ein zu starkes Anziehen der Befestigungsschrauben an der rechteckigen oder runden Einritzöse in der Wand verbogen sein.

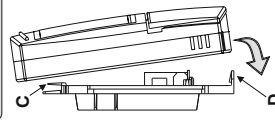

Setzen die Abdeckung an die Bügel C der Grundplatte auf und hängen mit ein leichter Druck

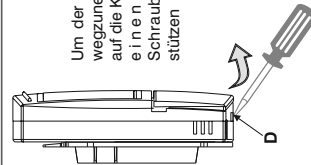

Um der Abdeckung wegzunehmen, sich auf die Klauen D mit einen kleinen Schraub einzziehen stützen

2.5 - ELEKTRISCHE ANSCHLÜSSE

- Trennen Sie das Stromnetz ab.
- Das zu steuernde Gerät mit den Klemmen:
 - 1 - gemeinsam
 - 2 - Kontakt Ruhestellung geschlossen
 - 3 - Kontakt Ruhestellung offen

Beispiel für elektrische Anschlüsse

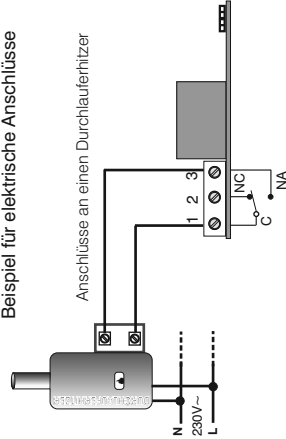

DE

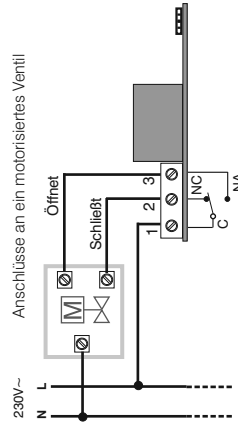

3 - ERKLÄRUNG DES DISPLAYS UND DER TASTENFUNKTIONEN

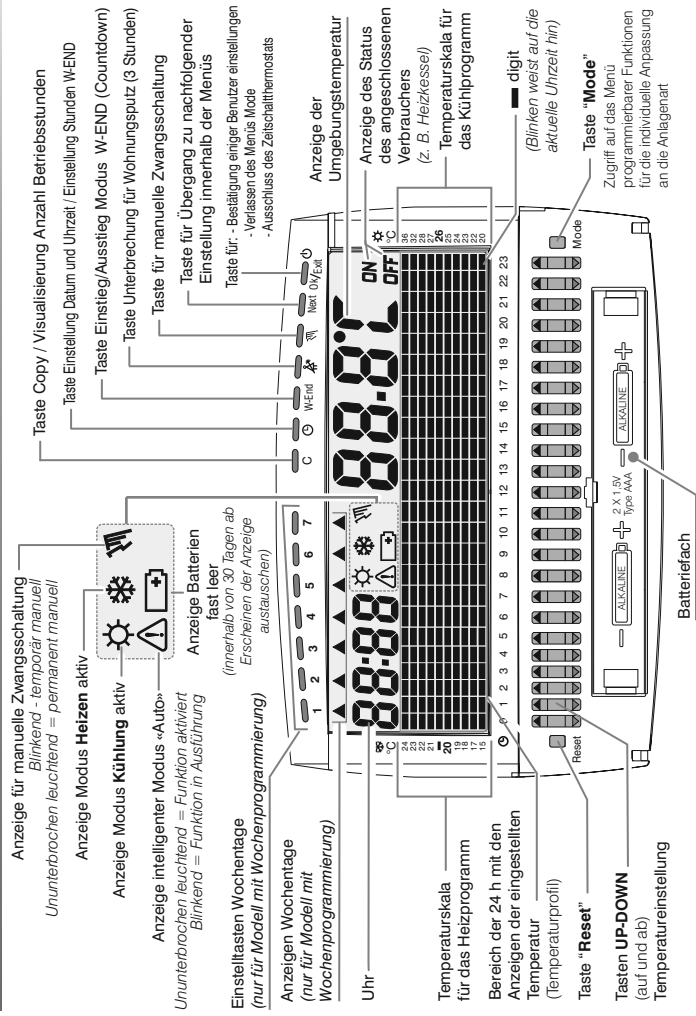

Anmerkung: beim Betätigen jeder Taste (bei aktiver akustischer Signalisierung), ertönt ein Piepton. BEEP signalisiert eine korrekte Vorgehensweise, BOOP ertönt bei Fehlern. Weitere Details zu den Anzeigen auf dem Display und zu den Funktionstasten sind den spezifischen Absätzen zur Verwendung zu entnehmen.

4 - EINLEGEN ODER AUSWECHSELN DER BATTERIEN

Das Erscheinen des Symbols  (ununterbrochen leuchtend) auf dem Display bedeutet, dass die Batterien beinahe leer sind. Ab diesem Zeitpunkt muss der Austausch innerhalb von 30 Tagen erfolgen. Werden die Batterien nicht innerhalb dieses Zeitraums ausgetauscht, schaltet sich das Display aus.

Jede Art der Wärmeregulierung wird eingestellt und alle Einstellungen werden gespeichert, um beim Einlegen der neuen Batterien wieder zur Verfügung zu stehen.

Vorgehensweise zum Einlegen oder Austauschen der Batterien:

- die Tastatur-Schutzklappe öffnen **1**
- Den Deckel des Batteriefachs öffnen **2**
- einlegen oder ersetzen Sie die erschöpften Batterien durch zwei Batterien-Alkalikette 1,5 V Typ AAA (LR03); bitte beachten Sie die Polarität.

ALKALIBATTERIEN GUTER QUALITÄT VERWENDEN (es werden Duracell oder Energizer Batterien empfohlen)

- Deckel des Batteriefachs schließen **2**
- die Tastatur-Schutzklappe schließen **1**

Die Tastatur-Schutzklappe und den Deckel des Batteriefachs öffnen

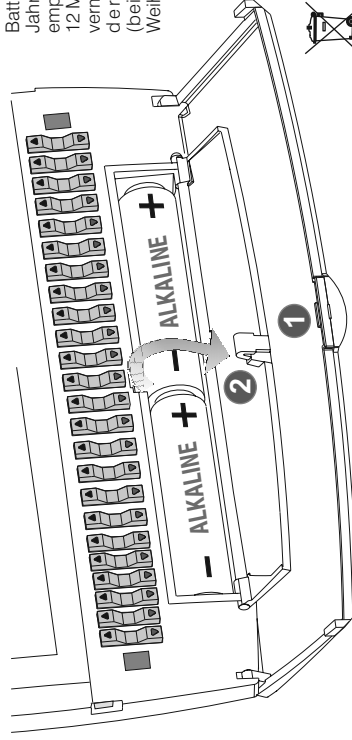

Wichtig: die Lebensdauer der Batterien kann auch mehr als 1 Jahr betragen. Es wird dennoch empfohlen, sie mindestens alle 12 Monate auszuwechseln, um zu vermeiden, dass sie sich während der Abwesenheitsphasen (beispielsweise während der Wehnmachtsferien usw.) entleeren.

Die verbrauchten Batterien zur Entsorgung in die eigens dafür bestimmten Behälter werfen, gemäß den zum Umweltschutz vorgeschriebenen Normen.



5 - EINSCHALTEN DES ZEITSCHALTATHERMOSTATS

A) Erstmals Einschalten

Nach dem Einlegen der Batterien führt der Zeitschaltthermostat einen Lampentest durch, wobei alle Segmente des Displays eingeschaltet werden. Nach dem Lampentest ist der Zeitschaltthermostat mit **vorprogrammierten Werkseinstellungen sofort betriebsbereit** und auf dem Display erscheinen:

- die aktuelle Uhrzeit in Stunden und Minuten;
- der aktuelle Tag (nur im Falle des Modells mit Wochenprogrammierung);
- **Wintermodus «Heizung»**, und das entsprechende Temperaturprofil (von 0 bis 6:59 Uhr mit dem Sollwert von 18 °C, von 7:00 bis 21:59 Uhr mit dem Sollwert von 20 °C, von 22:00 bis 23:59 mit dem Sollwert von 18 °C);
- das blinkende Digit im Temperaturprofil zeigt die aktuelle Stunde an.



⚠ Achtung!
Ist das Display eingeschaltet und ist keines der Symbole **ON** und **OFF** eingeschaltet, bedeutet dies, dass der Zeitschaltthermostat nicht korrekt in die an der Wand befestigte Basis mit Relais eingesetzt wurde.

Sollte das Thermostat programmiert werden, bevor es an der Grundplatte befestigt wird, besteht die Möglichkeit, dass nach Beendigung der Installation die Anzeige **ON** oder **OFF** auf Display nicht mit dem realen Status des Relais übereinstimmt. Innerhalb von max. 1 Minute nach Fertigstellung des Thermostats an der Grundplatte schaltet sich das Relais entsprechend der Anzeige **ON** oder **OFF** auf Display ein.

DE

Damit der Zeitschaltthermostat korrekt dem Wärmeprofil folgt, ist sicherzustellen, dass die Uhrzeit und der Tag wirklich den aktuellen Daten entsprechen, ist dies nicht der Fall, die Anweisungen dazu in Absatz 6.1 befolgen: **Anderung: Jahr, Monat, Tag, Stunde und Minuten (aktuelle).**

Zum Regulieren des Sollwerts (Temperaturstufe) der gewünschten Temperatur: durch Drücken der 24 Tasten **UP-DOWN** die den Stunden des Tages entsprechen, das Temperaturprogramm über 24 Stunden entsprechend den persönlichen Bedürfnissen des aktuellen Tages und der restlichen Wochentage (nur im Falle des Modells mit Wochenprogrammierung) ändern - siehe Absatz 6.2.

Wichtig: zum Ändern des Betriebsmodus von Winter ❄ (Heizung) auf Sommer ☀ (Kühlung) auf Sommer Kapitel 8, Absatz 8.2 einsehen.
Anmerkung: im Sommermodus ist das werkseitig voreingestellte Temperaturprofil von 0 bis 23:59 Uhr mit Sollwerten von 26 °C hintergelegt, die zu jedem beliebigen Zeitpunkt verändert werden können.

B) Nachfolgendes Einschalten

Es ist sichergestellt, dass auch im Falle des Fehlens der Batterien die aktuellen Einstellungen der Uhrzeit in Stunden und Minuten, des Wochentages (Modell mit Wochenprogrammierung), des Benutzerprogramms und der eingestellten Optionen gespeichert bleiben. Sollte es erforderlich sein, ist es in jedem Falle möglich, das aktuelle Datum und die Uhrzeit in Stunden und Minuten manuell zu aktualisieren (siehe Abs. 6.1)

6 - PROGRAMMIERUNG DES ZEITSCHALTATHERMOSTATS

Zur Vereinfachung der Programmierung wird der Zeitschaltthermostat werkseitig voreingestellt.

Bei seinem erstmaligen Einschalten oder wenn dies erforderlich ist, wenn der Tag (nur beim Modell mit Wochenprogrammierung), die aktuellen Stunden und Minuten nicht korrekt eingestellt sind, die nachfolgenden beschriebenen Schritte der Änderungsprozedur der Reihe nach ausführen.

6.1 - ÄNDERUNG: JAHR - MONAT - TAG STUNDEN - MINUTEN (AKTUELLE)

1° Die Taste **⏪** drücken. Das Display zeigt die Schritt "YEAR" auf der rechten Seite und das Jahr auf der linken Seite. Ggf. das aktuelle Jahr (von 2012 bis max. 2075) ändern, indem impulsartig eine der Tasten UP/DOWN gedrückt wird.

2° Die Taste **⏪** drücken. Die Schritt "MONTH" wird angezeigt. Ggf. den aktuellen Monat ändern, indem impulsartig eine der Tasten UP/DOWN gedrückt wird.

3° Nach Drücken der Taste **⏪** wird die Schritt "DAY" angezeigt. Ggf. den aktuellen Tag ändern, indem impulsartig eine der Tasten UP/DOWN gedrückt wird.
Anmerkung: nur bei dem Modell mit Wochenprogrammierung bewegt sich das entsprechende Flag (▲) automatisch zum jeweiligen Wochentag (1 = 7).

4° Die Taste **⏪** drücken. Die Schritt "hour" wird angezeigt.; Ggf. die aktuelle Stunde (die ersten beiden Ziffern links) ändern, indem impulsartig eine der Tasten UP/DOWN gedrückt wird.

5° Die Taste **⏪** drücken. Die Schritt "Min" wird angezeigt.; Ggf. die aktuellen Minuten ändern, indem impulsartig eine der Tasten UP/DOWN gedrückt wird.

6° Die Taste **⏪** drücken, um die neuen Einstellungen zu speichern und zum Normalbetrieb des Zeitschaltthermostats zurückzukehren.

Wichtig: wird während der Einstellungen der Vorgang nicht bis zum Punkt 6 fertiggestellt, kehrt der Zeitschaltthermostat nach Ablauf von 1 Minute ab dem letzten Drücken einer Taste automatisch ohne Speicherung eventueller Änderungen zum Normalbetrieb zurück.

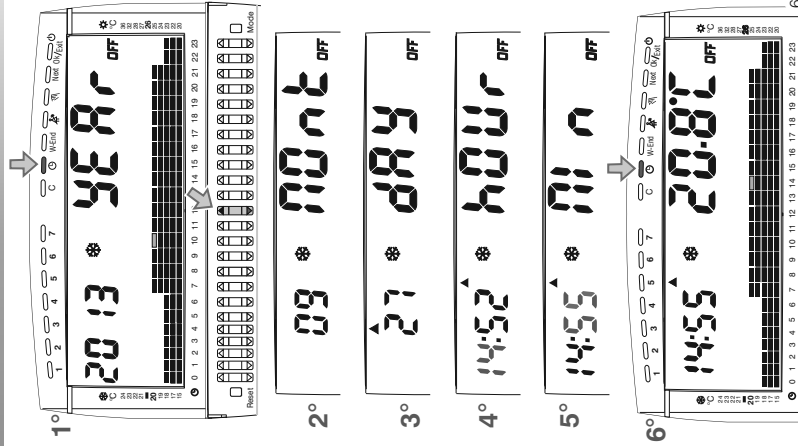

DE

6 - PROGRAMMIERUNG DES ZEITSCHALTTHERMOSTATS

6.2 - EINSTELLUNG DER GEWÜNSCHTEN TEMPERATUR

Der Zeithermostat kann für jede Stunde des Tages auf eine bestimmte Temperatur eingestellt und für jeden Wochentag (Modell mit Wochenprogrammierung) kann ein unterschiedliches Programm eingegeben werden; auf diese Weise kann die Raumtemperatur den Bedürfnissen des Benutzers auf optimale Weise angepasst werden.

6.2.1) REGULIERUNG DER TEMPERATUR

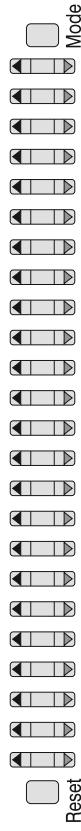

Jede Stunde entspricht einer UP-DOWN-Taste. Durch Druck auf die obere Taste ▲ (rot) steigt die Temperatur an; durch Betätigung der unteren Taste ▼ (blau) sinkt sie. Das Gerät zeigt die Veränderung sofort in dem Temperaturanzeigebereich an und auf dem Display für die Raumtemperatur ist der neu eingestellte Sollwert abzulesen. 8 Sekunden nach dem letzten Drücken einer Tasten UP-DOWN, kehrt das Display zur Anzeige der Raumtemperatur. Jede Einstellungsänderung wird 60 s nach dem letzten Drücken einer Taste gespeichert.

Anmerkung: die Sollwerte (Temperaturstufe) der einstellbaren höchsten und tiefsten Temperaturen können gesperrt werden (siehe 8 - PROGRAMMIERBARE FUNKTIONEN).

Temperaturschutzfunktion Winter «Frostschutz»

Im Wintermodus ❄️ werden im Zuge der Temperatursenkung bei Erreichen der letzten Anzeige **15.0°C** (z. B. Abb. 1) beim nächsten Drücken die Frostschutztemperatur **25.0°C** (z. B. in Abb. 2) oder drei Bindestriche **- - - °C** angezeigt, wenn die Frostschutztemperatur abgeschlossen ist (siehe Absatz 8.9).

Temperaturschutzfunktion Sommer «Hitzeschutz»

Im Sommermodus ☀️ werden im Zuge der Temperaturerhöhung bei Erreichen der letzten Anzeige **35.0°C** (z. B. Abb. 3) beim nächsten Drücken drei Bindestriche **- - - °C** (z. B. Abb. 4) angezeigt, die darauf hinweisen, dass die Sommer-Temperaturschutzfunktion (Hitzeschutz) abgeschlossen wurde oder **40.0°C** wenn sie aktiviert wurde (siehe Absatz 8.10). Gleichzeitig verschwindet die Säule der 10 (Digits) Temperaturstufen.

Anmerkung: die 10 (Digits) gleichzeitig blinkenden Temperaturstufen bedeuten, dass die aktuelle Stunde in den Programmierungszeitraum einer Temperaturschutzfunktion «Hitzeschutz» (aktiviert oder abgeschlossen) fällt.



Abb. 1



Abb. 2

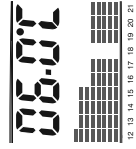

Abb. 3

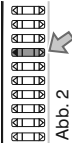

Abb. 4

6 - PROGRAMMIERUNG DES ZEITSCHALTATHERMOSTATS

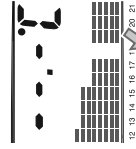
6.2.2) EINSTELLUNG DER GEWÜNSCHTEN TÄGLICHEN TEMPERATUR

- Die gewünschte Temperatur für jede einzelne Stunde (24 h) mithilfe der Tasten **UP/DOWN** der Beschreibung im vorigen Absatz 6.2.1 entsprechend einstellen.

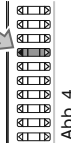
6.2.3) EINSTELLUNG DER GEWÜNSCHTEN WÖCHENTLICHEN TEMPERATUR

(nur bei Modell mit Wochenprogrammierung)

- Den zu programmierenden Wochentag durch Drücken der entsprechenden Taste auswählen: auf dem Display blinkt die Anzeige des ausgewählten Tages. Darüber hinaus wird das entsprechende Temperaturprofil angezeigt.
- Die gewünschten Temperaturen für jede Stunde des Tages (24 h) hinterlegen, indem die Tasten **UP/DOWN** wie im Absatz 6.2.1 beschrieben heranzuziehen sind.
- 8 Sekunden nach dem letzten Drücken einer Einstell Taste springt der Zeitschaltthermostat zurück auf den aktuellen Tag.
- Es können nacheinander mehrere Tage programmiert werden, ohne abwarten zu müssen, dass der Zeitschaltthermostat auf den aktuellen Tag zurückspringt, indem einfach die Taste gedrückt wird, die dem zu programmierenden Wochentag entspricht.

6.2.4) KOPIE DER TEMPERATUREINSTELLUNG (nur bei Modell mit Wochenprogrammierung)

In dem nebenstehenden Beispiel wird das Programm des Tages 3 auf die Tage 1,2,4,5 kopiert.

Vom Normalbetrieb des Zeitschaltthermostats aus:

- Wählen Sie den Wochentag aus, dessen Programm Sie kopieren möchten; die betreffende Kontrolllampe blinkt.

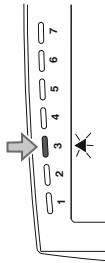

4° Die Tasten der Wochentage 1,2,4,5 drücken;

Anmerkung: beim Auftreten eines Fehlers die Anzeigeln des oder der Wochentage ausschalten, die nicht verändert werden sollen, indem die entsprechenden Auswahl Tasten gedrückt werden.

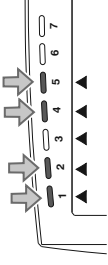

- Betätigen Sie die Taste **C**:

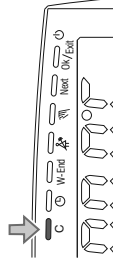

5° Die Programmierung kopieren, indem erneut die Taste **C**. Der Zeitschaltthermostat wechselt wieder in die normale Funktionsweise zurück.

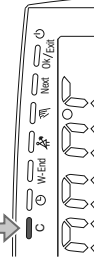

- Der vorher ausgewählte Wochentag hört auf zu blinken

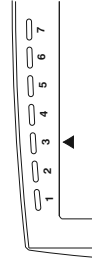

Das Tages-Temperaturprofil kann für jeden beliebigen Tag jederzeit angezeigt werden, indem die entsprechende Taste gedrückt wird (die Anzeige blinkt). Nach 8 Sekunden springt der Zeitschaltthermostat zurück zur normalen Funktionsweise und zeigt den aktuellen Tag und das entsprechende Temperaturprofil an.

7 - GEBRAUCHSFUNKTIONEN UND GERINGER ENERGIEVERBAUCH



7.1 - ÄNDERUNG: JAHR - MONAT - TAG - STUNDE - MINUTEN (AKUTELLE) siehe Absatz 6.1

7.2 - ABLESEN DER PROGRAMMIERTEN TEMPERATURPROFILE (nur bei Modell mit Wochenprogrammierung)
Das Tages-Temperaturprofil (24 Stunden) kann für jeden beliebigen Tag jederzeit angezeigt werden, indem die entsprechende Taste gedrückt wird (die Anzeige blinkt). Nach 8 Sekunden springt der Zeitschaltthermostat zurück zur normalen Funktionsweise und zeigt den aktuellen Tag und das entsprechende Temperaturprofil an.

7.3 - MANUALBETRIEB

Es gibt 2 Arten des Manualbetriebs, wobei das laufende Programm unterbrochen wird:

7.3.1) TEMPORÄRER MANUALBETRIEB

Vom Normalbetrieb ausgehend wird durch **einmaliges Drücken** der Taste  die temporäre, manuelle Zwangsschaltung ermöglicht. Das Symbol  blinkt und die für die aktuelle Stunde hinterlegte Temperatureinstellung wird auf die restlichen Stunden des aktuellen Tages übertragen.

Der temporäre Manualbetrieb endet automatisch zu Mitternacht des laufenden Tages.

Während des Zeitraums der temporären, manuellen Zwangsschaltung kann die gewünschte Temperatur durch Drücken einer der Tasten **UP-DOWN** ausgewählt werden, wodurch die Anzahl der entsprechenden Digits ab der aktuellen Stunde bis Mitternacht zu- oder abnimmt.

Die Dauer der manuellen Zwangsschaltung kann vorzeitig unterbrochen werden, **indem einmal die Taste  gedrückt wird** (das blinkende Symbol  verschwindet).

7.3.2) PERMANENTER MANUALBETRIEB

Vom Normalbetrieb des Zeitschaltthermostats, **ausgehend 2-mal** die Taste  drücken, worauf das Symbol  unterbrochen auf dem Display zu leuchten beginnt und die für die aktuelle Stunde hinterlegte Temperatureinstellung auf alle 24 Stunden des Tages übertragen wird.

Während des permanenten Manualbetriebs kann die gewünschte Temperatur durch Drücken einer der beiden Tage **UP-DOWN** ausgewählt werden, wodurch die Anzahl der Digits der entsprechenden 24 Stunden zu- oder abnimmt.

Der permanente Manualbetrieb bleibt für unbestimmte Zeit aktiv;

Für die Deaktivierung und die Rückkehr zum Programmbetrieb **einmal die Taste drücken**  (das unterbrochen leuchtende Symbol  erlischt).

Zum Aktivieren des TEMPORÄREN MANUALBETRIEBES vom Normalbetrieb ausgehend **einmal drücken**

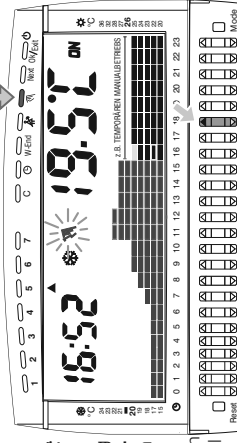

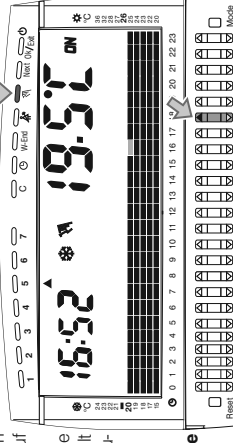

Vom Normalbetrieb ausgehend zum Aktivieren des PERMANENTEN MANUALBETRIEBES **2-mal hintereinander drücken**



7 - GEBRAUCHSFUNKTIONEN UND GERINGER ENERGIEVERBAUCH

7.4 - UNTERBRECHUNG WÄHREND DER HAUSREINIGUNG

Mit der Zeitschalth thermostat im normalen Betriebsmodus, wenn Sie die Taste  betätigen, stellt der Zeith thermostat die Anlage für 3 Stunden aus und schaltet auf die Frostschutzfunktion um (Winter) oder deaktivieren der Kühlung (Sommer). Dieser Modus wurde eigens konzipiert, um Energie zu sparen, wenn notwendige die Fenster geöffnet bleiben müssen (z. B. bei der Hausreinigung). Durch die Aktivierung des Unterbrechungsprogramms erfassen die Segmente auf der Anzeige, die den folgenden drei Stunden entsprechen, der aktuellen Stunde entsprechen. Nach Ablauf der 3 Stunden, setzt der Zeitschalth thermostat wieder das unterbrochene Programm fort. Um das unterbrochene Programm vor Ablauf der 3 Stunden wieder zu aktivieren, die Taste  drücken. Die fehlenden Digits werden wieder auf dem Display angezeigt.

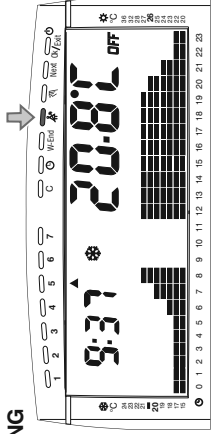

Benutzer-Reset

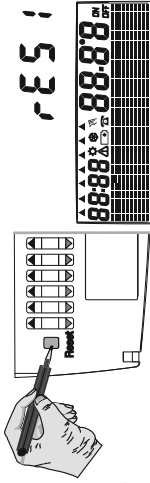

7.5 - RESET

Der Zeitschalth thermostat verfügt über ein «Benutzer»-Reset und ein «Allgemein»-Reset, durch das die Werkseinstellungen wiederhergestellt werden können.

7.5.1) BENUTZER-RESET

Sollten am Gerät ungewöhnliche Anzeigen oder falsche Funktionsweisen festgestellt werden oder sollte man die im Zuge der letzten Minute eingegebenen Modifikationen rückgängig machen wollen, die Taste **Reset** leicht mit einem spitzen Gegenstand drücken: auf dem Display wird die Schrift **RES 1**, angezeigt und nach einigen Sekunden erfolgt ein Lampentest und das Gerät wechselt in den Normalbetrieb.

Allgemein-Reset

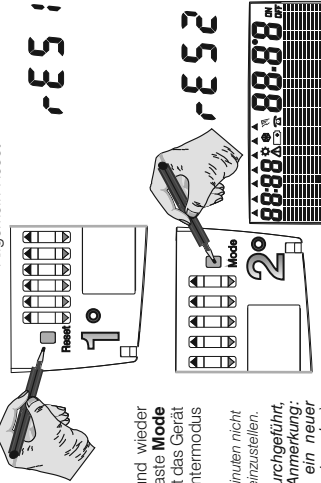

7.5.2) ALLGEMEIN-RESET

Der Vorgang des Allgemein-Resets empfiehlt sich für den Software-Installateur oder erfahrene Benutzer, da er den Verlust aller vorher durchgeführten, anlagenspezifischen Einstellungen und Programmierungen nach sich zieht.

Vorsichtig mit einem spitzen Gegenstand die Taste **Reset** drücken und wieder loslassen, sobald auf dem Display die Schrift **RES 1** angezeigt wird, die Taste **Mode** drücken, worauf die Schrift **RES 2**, erscheint. Nach wenigen Sekunden führt das Gerät einen Lampentest durch und wechselt in den Normalbetrieb im Wintermodus (Heizung), wobei alle Werkseinstellungen wiederhergestellt werden.

Anmerkung: sind der Tag (Modell mit Wochenprogrammierung), die Stunden und Minuten nicht korrekt, sind sie unter Beibehaltung der in Absatz 6.1 beschriebenen Vorgehensweise einzustellen.

Wird ein durch einen Geheimcode geschütztes Allgemein-Reset durchgeführt, fordert das Gerät die Eingabe des Geheimcodes wie in Abs. 8.1 an. Anmerkung: nach dem Reset wird auch dieser Code gelöscht (ggf. kann ein neuer Geheimcode entsprechend der Beschreibung in Abs. 8.13 programmiert werden).

7 - GEBRAUCHSFUNKTIONEN UND GERINGER ENERGIEVERBAUCH

7.6 - WEEKEND-PROGRAMM (z. B. im Falle von Abwesenheit wegen Urlaubs)

Sollten man einige Tage nicht zu Hause sein, kann mithilfe dieser Funktion der Verbrauch optimiert werden, ohne die Programmierung des eingestellten Temperaturprofils verändern zu müssen.

Vom Normalbetrieb des Zeitschaltthermostats aus ist für die Aktivierung des WEEKEND Programms und die Einstellung der Dauer in Stunden (von einer Minute einer Stunde bis zu max. 999 Stunden) wie nachfolgend beschrieben vorzugehen. **Beispiel: Einstellung von 168 Stunden für 7 Tage Abwesenheit.**

Die Taste **W-End** drücken: auf dem Display wird der Zähler **C001** mit blinkender erster Ziffer (hunderterstelle) angezeigt. Die Taste **0** impulsartig drücken, um den gewünschten Wert einzustellen (von 0 bis 9).

Die Taste **Next** drücken, um zum nächsten Feld (Zehnerstelle) zu wechseln. Die Taste **0** impulsartig drücken, um den gewünschten Wert einzustellen (von 0 bis 9).

Die Taste **Next** drücken, um zum nächsten Feld zu wechseln (Einheit). Die Taste **0** impulsartig drücken, um den gewünschten Wert (von 0 bis 9) einzustellen.

Anmerkung: im Fehlerfall können die in den Feldern eingegebenen Ziffern jederzeit verändert werden: impulsartig die Taste **Next** drücken, um sich im gewünschten Feld zu positionieren und die Ziffer durch Drücken der Taste **0** ändern.

Sobald die gewünschte Abwesenheitsdauer in Stunden eingegeben wurde (z. B. C-168) beginnt der Zeitschaltthermostat mit dem Countdown und über das Programm **W-End** wird sichergestellt, dass der angeschlossene Verbraucher deaktiviert bleibt. Nach Ablauf des Countdowns wechselt der Zeitschaltthermostat in Ihr übliches Temperaturprofil, damit in Ihrer Wohnung bei Ihrer Rückkehr die gewünschte Temperatur herrscht.

Anmerkung: während der Ausführung des Programms **W-End** arbeitet der Zeitschaltthermostat im **Wintermodus** automatisch mit einer Frostschutztemperatur von 6 °C (drei Bindestriche, wenn die Frostschutztemperatur ausgeschlossen ist) oder im **Sommermodus** mit dem Temperaturschutz-„Hilzschutz“ (drei Bindestriche im Falle der Ausschließung oder 40 °C im Falle der Aktivierung). In beiden Fällen kann die Temperatur, wenn keine Sperren für die höchste oder niedrigste Temperatur eingestellt wurden (Absatz 8.4), jederzeit beliebig bestimmt werden, indem eine der Tasten **UP-DOWN** betätigt wird. Umgekehrt ist sie nur innerhalb der Grenzwerte der eingestellten Temperatursperren nach oben oder nach unten hin veränderbar.

Das Programm WEEKEND kann zu jedem beliebigen Zeitpunkt verlassen werden, indem einrätich die Taste **W-End** gedrückt wird.

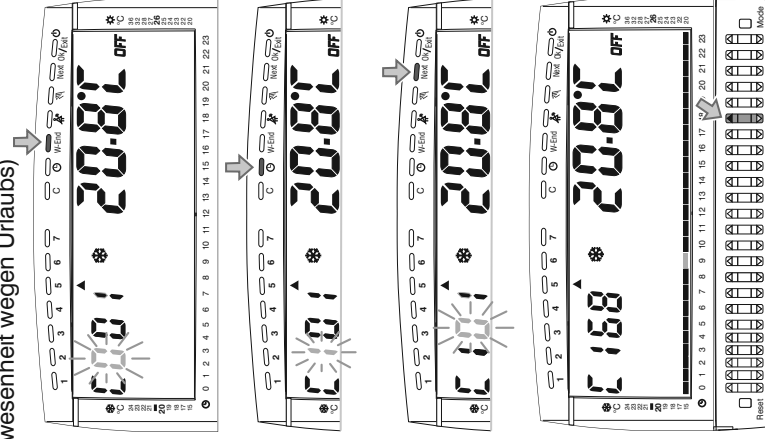

7 - GEBRAUCHSFUNKTIONEN UND GERINGER ENERGIEVERBAUCH

7.7 - BETRIEBSSTUNDEN DER ANLAGE

Lauf dem Zeitschaltthermostat können auch die Betriebsstunden des angeschlossenen Verbrauchers abgelesen werden: des aktuellen Wochentags, von jedem einzelnen der 6 vorhergehenden Tage (nur im Falle des Modells mit Wochenprogrammierung) und die Gesamtstunden der Saison. Vom Normalbetrieb des Zeitschaltthermostat ausgehend:

1*) Die Funktionstaste **C** drücken. Auf dem Display wird die Schrift **Ch** (Stundenzähler) nach der Anzahl der Betriebsstunden und -Minuten des laufenden Tages angezeigt (Abb. 1). Um die Betriebsstunden eines anderen Tages abzulesen (nur im Falle des Modells mit Wochenprogrammierung möglich) ist die entsprechende Taste zu drücken: auf dem Display wird die Anzahl der Betriebsstunden und -Minuten der Anlage für diesen bestimmten Tag angezeigt (Abb. 2).

2*) Erneut die Taste **C** (oder Next) drücken. Auf dem Display wird die Schrift **Cht** (Gesamtstundenzähler) nach der Anzahl der Betriebsstunden seit Anfang der Saison angezeigt (Abb. 3).

3*) Durch erneutes Drücken der Taste **C** (oder Next) wird die Schrift **CANC** angezeigt: die Taste **C** drücken, um diese Funktion ohne zu löschen zu verlassen oder die Taste **OK/Exit** drücken, um den Gesamtstundenzähler der Saison, des aktuellen Tages (nur im Falle des Modells mit Wochenprogrammierung möglich) und der anderen Wochentage zurückzusetzen.



Abb. 1

STUNDEN MINUTEN

Abb. 2

nur im Falle des Modells mit Wochenprogrammierung

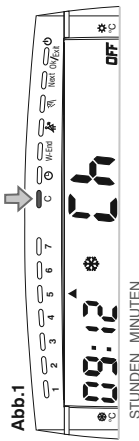
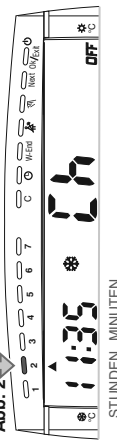

STUNDEN MINUTEN



Abb. 3

GESAMTSTUNDEN

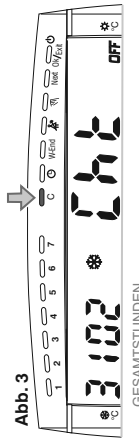

Abb. 4

zum löschen 2°

DE

Anmerkung: während der Anzeige wechselt der Zeitschaltthermostat 5 Sekunden nach Drücken der letzten Taste wieder in den Normalbetrieb.

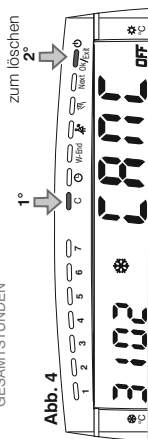
7.8 - AUSSCHLUSS DES ZEITSCHALTHERMOSTATS (OFF)

Vom Normalbetrieb des Zeitschaltthermostats ausgehend die Taste **OFF** drücken. Es wird die Schrift **OFF** angezeigt, um darauf hinzuweisen, dass der Zeitschaltthermostat deaktiviert wurde.

In diesem Zustand sind alle Funktionen des Zeitschaltthermostats inaktiv. Nur die Temperatur und die aktuelle Uhrzeit bleiben angezeigt.

Durch erneutes Drücken der Taste **OFF** erfolgt die Rückkehr zum vorher eingestellten Temperaturprogramm.

Anmerkung: unter dieser Bedingung deaktiviert der Zeitschaltthermostat auch die Temperaturschutzfunktionen Frost- und Hitzeschutz.

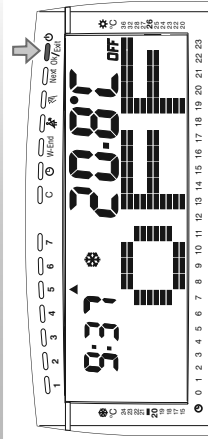

8 - PROGRAMMIERBARE FUNKTIONEN FÜR DIE ANPASSUNG AN DEN ANLAGENTYP

8.1 - ZUGRIFF AUF DIE PROGRAMMIERUNG DER FUNKTIONEN

Der Zugang wird nur dem **Installateur und erfahrenen Anwendern** geraten, da die Änderung einiger Einstellungen die korrekte Funktionstüchtigkeit des Gerätes beeinträchtigen könnte.

Vom Normalbetrieb des Zeitschaltthermostats ausgehend vorsichtig die Taste **Mode** mit einem spitzen Gegenstand (z. B. Kugelschreiber) drücken.

Auf dem Display wird für einige Sekunden ein offenes Vorhängeschloss angezeigt. Danach kann der Zugriff auf das Programmiermenü der Sonderfunktionen erfolgen, indem die erste Bildschirmansicht für die Auswahl des Betriebsmodus des Zeitschaltthermostats (**SEAS**): angezeigt wird: Winter oder Sommer.

Oder: wurde vorab ein **geheimer Zugangscode** eingegeben, entspricht das Display der Abbildung hier seitlich:

Für jedes verfügbare Feld (4), für die Zahleneingabe impulsartig die Tasten **UP-DOWN** und zum Wechseln in das nächste Feld die Taste **Next** drücken.

Anmerkung: zum Verlassen des Eingabemodus des Geheimcodes die Taste **Ok/Exit** drücken oder 12 Sekunden warten.

Nach der Eingabe der 4. Ziffer, wird beim nächsten Drücken der Taste **Next** auf dem Display für einige Sekunden die Schrift **ERR** angezeigt. Danach kann der Zugriff auf das Programmiermenü für die Sonderfunktionen erfolgen, indem die erste Bildschirmansicht für die Auswahl des Betriebsmodus des Zeitschaltthermostats (**SEAS**): angezeigt wird: Winter oder Sommer.

Anmerkung: im Falle der Eingabe eines ungültigen Geheimcodes wird beim Drücken der Taste **Next** auf dem Display für einige Sekunden die Schrift **Err** angezeigt. Danach wird wieder zur Eingabe des korrekten Codes aufgefordert.

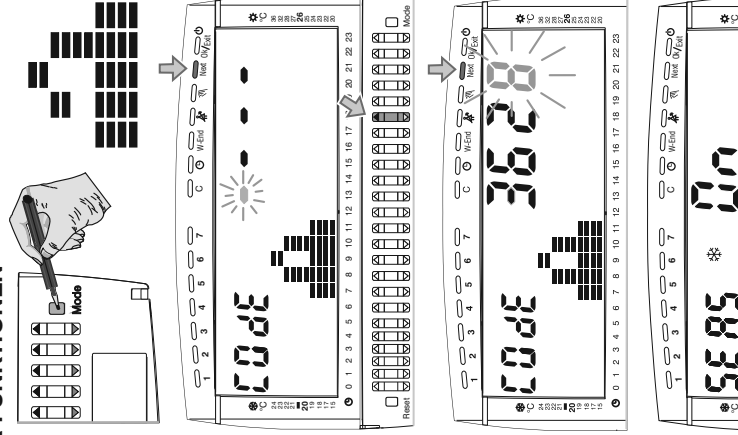

Dem Software-Installateur oder dem erfahrenen Benutzer vorbehaltene Information

Wurde das Passwort vergessen, den Code für die Zurücksetzung eingeben:

0927

Der Geheimcode wird zurückgesetzt

8 - PROGRAMMIERBARE FUNKTIONEN FÜR DIE ANPASSUNG AN DEN ANLAGENTYP

Nach dem Öffnen des Programmiermenüs (Absatz 8.1) können folgende Parameter/Funktionen eingestellt und/oder verändert werden (in derselben Reihenfolge in den nachfolgenden Absätzen beschrieben):

- Einstellung des Betriebsmodus Winter oder Sommer (SEAS) (Abs. 8.2)
- Tastensperre (tast bloc) (Abs. 8.3)
- Sperre der MAX. und MIN. Temperatursollwerte (WINTER) (Abs. 8.4.1)
- Sperre der MAX. und MIN. Temperatur-Sollwerte (SOMMER) (Abs. 8.4.2)
- Korrektur Umgebungstemperatur «WINTER» (OFFS) (Abs. 8.5.1)
- Korrektur Umgebungstemperatur «SOMMER» (OFFS) (Abs. 8.5.2)
- Ausschluss/Aktivierung der Signallöne der Tasten (BEEP) (Abs. 8.6)
- Auswahl der Art der Temperaturregelung (REG) (THERM. SCHALTDIFFERENZ ON/OFF oder PROPORTIONAL) (Abs. 8.7.1)
- Einstellung der Hysterese für die thermische Schaltdifferenz ON-OFF (Abs. 8.7.2)
- Einstellung der Zyklusdauer für den proportionalen Regelbetrieb (Abs. 8.7.3)
- Aktivierung/Ausschluss intelligenter Modus (AUTO) (Abs. 8.8)
- Aktivierung/Ausschluss Temperaturschutzfunktion Frostschutz (Abs. 8.9)
- Aktivierung/Ausschluss Temperaturschutzfunktion Sommer (Abs. 8.10)
- Aktivierung/Ausschluss Entkalkungszyklus (Abs. 8.11)
- Ausschluss/Aktivierung der automatischen Umschaltung Sommer-/Normalzeit (Abs. 8.12)
- Eingabe, Änderung, Löschung des Geheimcodes (Abs. 8.13)

VERWENDUNG DER TASTEN IM MENÜ «Mode»:

- Zum Verändern des gewünschten Parameters die Tasten **UP-DOWN** (auf oder ab) drücken.
- Um von einer Funktion zur nächsten zu wechseln, die Taste **«Next»** drücken.
- Zum **Verlassen der Programmierung** die Taste **«Ok/Exit»** drücken.

Anmerkung: im Bereich des Programmiermenüs **Mode** kehrt der Zeitschaltthermostat nach Ablauf von 60 Sekunden (timeout) nach dem letzten Drücken einer Taste zum Normalbetrieb zurück und speichert die geänderten Einstellungen.

Jede Einstellungsänderung wird 1 Minute nach dem Verlassen des Menüs Mode korrekt gespeichert.

8.2 - EINSTELLUNG

WINTER ❄️ oder SOMMERMODUS ☀️

Die WerksEinstellung des Zeitschaltthermostats sieht den Winterbetrieb ❄️ (Heizung); durch Drücken der Tasten **UP-DOWN** wird der Sommermodus ☀️ (Kühlung) oder umgekehrt eingestellt.

Wintermodus aktiv



Sommermodus aktiv



Die Taste **Next** drücken um zur nächsten Einstellung zu gelangen oder die Taste **Ok/Exit** drücken, um das Programmiermenü zu verlassen.

DE

8 - PROGRAMMIERBARE FUNKTIONEN FÜR DIE ANPASSUNG AN DEN ANLAGENTYP

8.3 - TASTENSPERRE

Über diese Funktion können die Tasten gesperrt werden, um zu vermeiden, dass der Zeitschaltthermostat von nicht autorisiertem Personal verwendet wird oder Kinder mit dem Gerät spielen.

Diese Werkseinstellung ist nicht aktiv.

Durch Drücken einer der Tasten **UP-DOWN** wird die Funktion **DN** aktiviert oder **DIFF** deaktiviert. Anmerkung: die Taste Mode bleibt aktiv.

Die Taste **Next** drücken, um zur nächsten Einstellung zu springen oder die Taste **Ok/Exit** drücken, um das Programmiermenü zu verlassen.

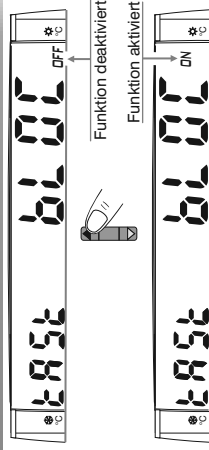

8.4 - SPERRE MAX. und MIN. TEMPERATUR-SOLLWERTE für den Winter- und Sommermodus

In einigen besonderen Installationssituationen des Zeitschaltthermostats, wie etwa in öffentlichen Gebäuden, Hotels etc. könnte es sich von Vorteil sein, die Sollwerte (Temperaturstufen) für die MAXIMALE und/oder MINIMALE Temperatur zu begrenzen, um falsche Einstellungen durch nicht autorisiertes Personal zu vermeiden.

Anmerkung: die Werkseinstellung sieht keine Sperre vor (**OFF**).

8.4.1) SPERRE FÜR DIE MAX. und MIN. TEMPERATUR-SOLLWERTE im Winterbetrieb (* *)

Durch impulsartiges Drücken einer der Tasten **UP-DOWN** den Wert für die gewünschte Sperre der maximal einstellbaren Temperatur auswählen.

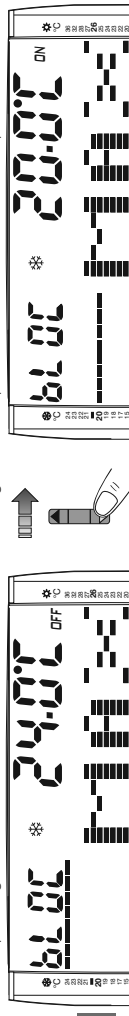

Die Taste **Next** drücken, um zur nächsten Einstellung zu springen (Sperre der MIN. Temperatur, die im Wintermodus einstellbar ist) oder die Taste **Ok/Exit** drücken, um das Programmiermenü zu verlassen.

Durch impulsartiges Drücken einer der Tasten **UP-DOWN** den Wert für die gewünschte Sperre der minimal einstellbaren Temperatur auswählen.

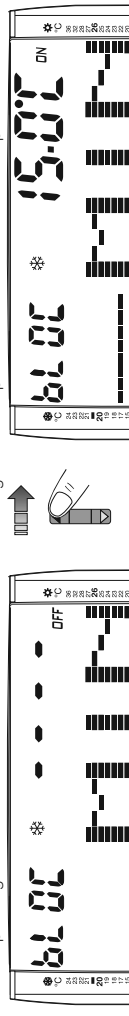

Die Taste **Next** drücken, um zur nächsten Einstellung zu springen (Sperre der MAX Temperatur, die im Sommermodus einstellbar ist) oder die Taste **Ok/Exit** drücken, um das Programmiermenü zu verlassen.

weiter →

8 - PROGRAMMIERBARE FUNKTIONEN FÜR DIE ANPASSUNG AN DEN ANLAGENTYP

8.4.2) SPERRE FÜR DIE MAX. und MIN. TEMPERATUR-SOLLWERTE (☼)

Durch impulsartiges Drücken der Taste **UP-DOWN** den Wert für die gewünschte Sperre der **maximal** einstellbaren Temperatur auswählen.

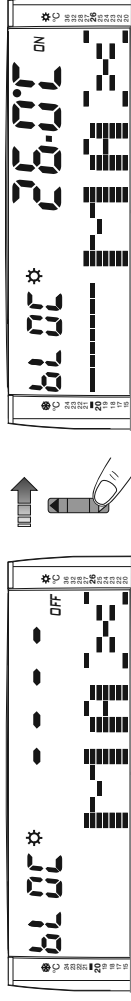

Die Taste **Next** drücken, um zur nächsten Einstellung zu springen (Sperre der MIN. Temperatur, die im Sommermodus einstellbar ist) oder die Taste **Ok/Exit** drücken, um das Programmiermenü zu verlassen.

Durch impulsartiges Drücken einer der Tasten **UP-DOWN** den Wert für die gewünschte Sperre der **minimal** einstellbaren Temperatur auswählen.

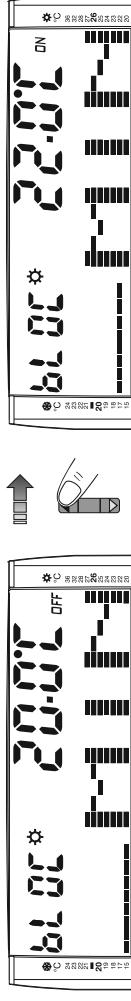

DE

Die Taste **Next** drücken, um zur nächsten Einstellung zu springen oder die Taste **Ok/Exit** drücken, um das Programmiermenü zu verlassen.

Anmerkung: die Einstellung der Sperre des MIN. Temperaturwerts kann weder im Winter- noch im Sommermodus über dem MAX.-Wert liegen.

Anmerkung: zum Zurücksetzen eventuellervorher eingestellter Sperren die Sollwerte auf **OFF** zurückbringen.

8 - PROGRAMMIERBARE FUNKTIONEN FÜR DIE ANPASSUNG AN DEN ANLAGENTYP

8.5 - KORREKTUR (OFFSET) DER LESUNG DER UMGEBUNGSTEMPERATUR

Sollte der Zeitschaltthermostat aus irgendeinem Grund an einer Stelle installiert werden, an der die gemessene Umgebungstemperatur beeinflusst werden kann (z. B. eine Außenwand, die im Winter durchschnittlich kälter und im Sommer wärmer als die restliche Wohnung ist), können am Gerät über 2 verschiedene Parameter sowohl die im Wintermodus ermittelte Umgebungstemperatur wie die im Sommermodus erfasste korrigiert werden.

8.5.1) KORREKTUR DER LESUNG DER UMGEBUNGS TEMPERATUR im Wintermodus (*✳)

Durch impulsartiges Drücken einer der Tasten

UP-DOWN den Wert der gemessenen Umgebungstemperatur einstellen, bis die gewünschte Korrektur erzielt wurde.

Anmerkung: die Anforderung des Allgemein-Resets (Abs. 7.5.2) zieht ein OFFSET auf 00.0 °C nach sich

Die Taste **Next** drücken, um zur nächsten Einstellung zu springen oder die Taste **Ok/Exit** drücken, um das Programmiermenü zu verlassen.



8.5.2) KORREKTUR DER LESUNG DER UMGEBUNG STEMPERTUR im Sommermodus (*✳)

Durch impulsartiges Drücken einer der Tasten **UP-**

DOWN den Wert der gemessenen Umgebungstemperatur einstellen, bis die gewünschte Korrektur erzielt wurde.

Anmerkung: die Anforderung des Allgemein-Resets (Abs. 7.5.2) zieht ein OFFSET auf 00.0°C nach sich

Die Taste **Next** drücken, um zur nächsten Einstellung zu springen oder die Taste **Ok/Exit** drücken, um das Programmiermenü zu verlassen.



8.6 - EINSTELLUNG DER AKUSTISCHEN SIGNALISIERUNG (Beep)

Über diese Funktion kann die akustische Signalisierung

ausgeschlossen/aktiviert werden.

Durch Drücken einer der beiden Tasten **UP-DOWN** wird sie deaktiviert

DIFF oder aktiviert **DN**.

Die Werkseinstellung sieht die akustische Signalisierung vor.

Die Taste **Next** drücken, um zur nächsten Einstellung zu

springen oder die Taste **Ok/Exit** drücken, um das

Programmiermenü zu verlassen.

Funktion aktiviert



Funktion deaktiviert



8 - PROGRAMMIERBARE FUNKTIONEN FÜR DIE ANPASSUNG AN DEN ANLAGENTYP

8.7 - MODI DER TEMPERATURREGELUNG

Des Zeitschaltthermostats funktioniert (Werkseinstellung) mit einem **THERMISCHER DIFFERENTIAL ON/OFF** mit auf 0,3°C eingestellten Differentialtemperaturwerten (Hysterese) (einstellbar von 0,1°C bis 0,9°C).

Der Hysteresewert muss auf der Basis der thermischen Trägheit der Anlage entsprechend eingestellt werden, es wird ein niedriger Wert für Anlagen mit Radiatoren (z. B. aus Gusseisen) und ein hoher Wert für Anlagen mit Fan-Coil empfohlen.

Alternativ zum Differentialmodus kann die Temperatur **PROPORTIONAL MODULIEREND (PROP)** zur Kontrolldauer einstellbar von 7, 10, 15, 20 Minuten (Standard 10 Minuten). Dieses System gestattet es, die gewünschte Temperatur stabiler zu halten und das Komfortempfinden für den Nutzer zu erhöhen und so beim Energieverbrauch zu sparen.

Es wird zu einem langen Zyklus bei Anlagen mit hoher thermischer Trägheit (gusseiserne Heizkörper, Fußbodenheizungen) und zu einem kurzen Zyklus bei Anlagen mit geringer thermischer Trägheit (geräten (Fan Coil)).

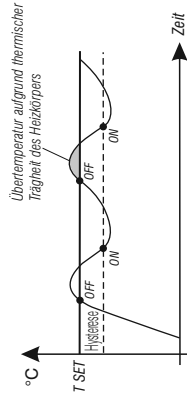

Beispiel der T Set Einstellungen: WINTER Modus

T Set = 20°C - Zyklus = 10 Minuten

t = 20,5°C Anlage immer ausgeschaltet

t = 20,4°C Anlage 1 Min ON - 9 Min OFF

t = 20,3°C Anlage 2 Min ON - 8 Min OFF

t = 20,2°C Anlage 3 Min ON - 7 Min OFF

t = 20,1°C Anlage 4 Min ON - 6 Min OFF

t = 20,0°C Anlage 5 Min ON - 5 Min OFF

t = 19,9°C Anlage 6 Min ON - 4 Min OFF

t = 19,8°C Anlage 7 Min ON - 3 Min OFF

t = 19,7°C Anlage 8 Min ON - 2 Min OFF

t = 19,6°C Anlage 9 Min ON - 1 Min OFF

t = 19,5°C Anwendung ständig eingeschaltet

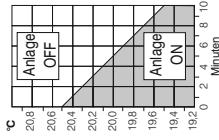

8.7.1 AUSWAHL DES MODUS FÜR DIE TEMPERATURREGULIERUNG (SCHALTDIFFERENZ ON/OFF oder PROPORTIONAL MODULIEREND)

Mithilfe dieser Prozedur kann die Art der Temperaturregulierung zwischen thermischer Schaltdifferenz **On-Off** (Werkseinstellung) oder proportionaler Regelfunktion **Pr-PP** ausgewählt werden.

Durch Drücken einer der Tasten **UP-DOWN** den gewünschten Modus für die Temperaturregulierung auswählen.

Die Taste **Next** drücken, um zur nächsten Einstellung zu springen oder die Taste **On/Exit** drücken, um das Programmiermenü zu verlassen.



8 - PROGRAMMIERBARE FUNKTIONEN FÜR DIE ANPASSUNG AN DEN ANLAGENTYP

8.7.2) EINSTELLUNG DER HYSTERESE FÜR DIE THERMISCHE SCHALTDIFFERENZ ON-OFF

Schaltflächenregelung ON/OFF () muss in Abhängigkeit von der thermischen Trägheit der Anlage eingestellt werden, wobei sich ein niedriger Wert für Anlagen mit Radiatoren (z. B. aus Gusseisen) und ein hoher Wert für Anlagen mit Gebläsekonvektoren empfehlen. Der Wert der Hysterese kann zwischen 0,1 °C und 0,9 °C eingestellt werden. Die Werkseinstellung liegt bei 0,3 °C.

Durch impulsartiges Drücken einer der Tasten **UP-DOWN** den gewünschten Wert der Hysterese einstellen.

Die Taste **Next** drücken, um zur nächsten Einstellung zu springen oder die Taste **0k/Exit** drücken, um das Programmiermenü zu verlassen.



8.7.3) EINSTELLUNG DER ZYKLUSDAUER FÜR DEN PROPORTIONALEN REGELBETRIEB

Die Dauer des Zyklus (oder der Periode) der Kontrolle für den Betrieb im **PROPORTIONALEN REGELMODUS (P,UP)** kann auf 7, 10, 15, 20 Minuten eingestellt werden. Es empfehlen sich ein langer Zyklus für Anlagen mit hoher thermischer Trägheit (Gusseisenradiatoren, Fußbodenheizungen) und ein kurzer Zyklus für Anlagen mit niedriger thermischer Trägheit (Gebläsekonvektoren). Die Werkseinstellung beträgt 10 Minuten.

Durch impulsartiges Drücken einer der Tasten **UP-DOWN** die gewünschte Zyklusdauer einstellen.

Die Taste **Next** drücken, um zur nächsten Einstellung zu springen oder die Taste **0k/Exit** drücken, um das Programmiermenü zu verlassen.



DE

8.8 - EINSTELLUNG DES INTELLIGENTEN BETRIEBS (AUTO)

Dank des „intelligenten Betriebs“ kann der **Zeitschaltthermostat das Ein- und/oder Ausschalten** des angeschlossenen Verbrauchers vorziehen, um zu einem bestimmten, im Vorhinein festgelegten Zeitpunkt die gewünschte Temperatur bereits erzielt zu haben.

Das vorzeitige Einschalten kann maximal 2 Stunden vorher erfolgen, das vorzeitige Ausschalten hingegen dient der Erreichung von circa -1 °C unter dem eingestellten Temperatursollwert. Beide Funktionen werden automatisch den Anlageneigenschaften entsprechend geregelt.

Die **Werkseinstellung sieht die Deaktivierung der intelligenten Funktionsweise «Auto» vor.**

Diese Funktion ist sowohl im „Winter-“ wie im „Sommermodus“ operativ. Im Falle der aktivierten Funktion im Normalbetrieb des Zeitschaltthermostats zeigt das Display das **feste Symbol  an.**

Sobald das vorzeitige Ein- oder Ausschalten erfolgt, **blinkt** das Symbol  .



Funktion deaktiviert

8 - PROGRAMMIERBARE FUNKTIONEN FÜR DIE ANPASSUNG AN DEN ANLAGENTYP

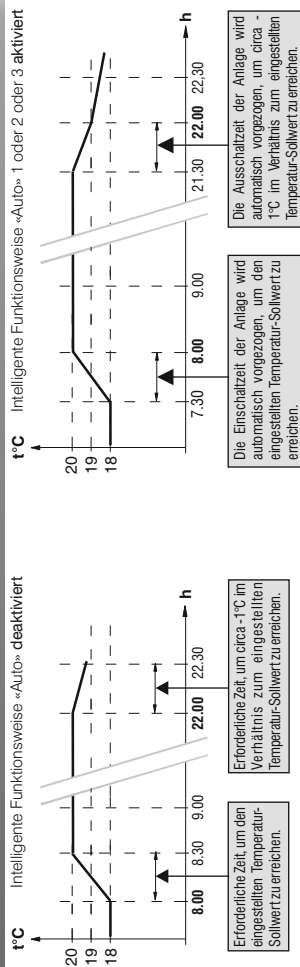

Beispiel: im Wintermodus (Heizung):

- Einschalten vom Zeitschaltthermostat ab 8.00 Uhr (Temp.-Soll. 20 °C) und Ausschalten ab 22.00 Uhr (Temp.-Soll. 18 °C) programmiert

Durch impulsartiges Drücken einer der Tasten **UP-DOWN** die gewünschte Auto-Funktion (**1** oder **2** oder **3**) einstellen.

<p>Intelligenter Betrieb Standard Nur Vorziehen des Einschaltens des Verbrauchers</p>	<p>Intelligenter Betrieb Economy Nur Vorziehen des Ausschaltens des Verbrauchers</p>	<p>Intelligenter Betrieb Standard und Economy Vorziehen Ein- und Ausschaltens des Verbrauchers</p>
---	--	--

Die Taste **Next** drücken, um zur nächsten Einstellung zu springen oder die Taste **Ok/Exit** drücken, um das Programmiermenü zu verlassen.

8.9 - SCHUTZFUNKTION FROSTSCHUTZ

Der Zeitschaltthermostat ist werkseitig so eingestellt, dass die Anlage im Falle des Frierens bei Erreichen von Temperaturen unter +6.0 °C geschützt wird. Der Abschluss dieser Funktion ist möglich: in diesem Fall ist die Anlage jedoch möglichen Gefahren durch Frieren ausgesetzt. Durch impulsartiges Drücken einer der Tasten **UP-DOWN** kann die Frostschutzfunktion deaktiviert oder aktiviert werden.

Die Taste **Next** drücken, um zur nächsten Einstellung zu springen oder die Taste **Ok/Exit** drücken, um das Programmiermenü zu verlassen.

8 - PROGRAMMIERBARE FUNKTIONEN FÜR DIE ANPASSUNG AN DEN ANLAGENTYP

8.10 - TEMPERATURSCHUTZFUNKTION SOMMER

Der Zeitschaltthermostat verfügt über eine Temperaturschutzfunktion für den Sommermodus, wodurch die Klimaanlage aktiviert wird, sobald die Umgebungstemperatur +40 °C übersteigt. Die Werkseinstellung sieht vor, dass diese Funktion deaktiviert ist (Klimaanlage immer ausgeschaltet).

Durch impulsartiges Drücken einer der Tasten **UP-DOWN** kann die Temperaturschutzfunktion für den Sommermodus aktiviert oder deaktiviert werden.

Die Taste **Next** drücken, um zur nächsten Einstellung zu springen oder die Taste **Ok/Exit** drücken, um das Programmiermenü zu verlassen.

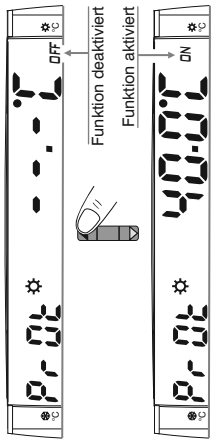

8.11 - ENTKALKUNGSZYKLUS

Ist die Funktion aktiviert, interveniert der Zeitschaltthermostat an jedem Tag des Jahres um 12:00 für die Dauer von 2 Minuten und aktiviert die gesteuerte Vorrichtung (Pumpe, Ventil), um Verkrustungen und das Festfressen aufgrund zu langer Stillstände zu vermeiden.

Der Zeitschaltthermostat greift nur ein, wenn während der 12 vorausgehenden Stunden die gesteuerte Vorrichtung nie eingeschaltet wurde.

Anmerkung: in der Werkseinstellung ist diese Funktion **deaktiviert**.

Durch Drücken einer der Tasten **UP-DOWN** Entkalkungszyklus aktiviert/deaktiviert werden: **-- PU OFF** (Funktion deaktiviert) oder **02 PU ON** (Funktion aktiviert).

Die Taste **Next** drücken, um zur nächsten Einstellung zu springen oder die Taste **Ok/Exit** drücken, um das Programmiermenü zu verlassen.

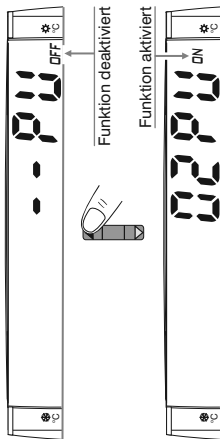

DE

8.12 - AUTOMATISCHE UMSTELLUNG VON SOMMER- AUF NORMALZEIT UND UMGEKEHRT

DST = Daylight saving time

Der Zeitschaltthermostat führt die Umstellung von Sommer- auf Normalzeit und umgekehrt automatisch entsprechend den Vorgaben des Protokolls zur Zeitregelung in Europa (UTC+1) - Am letzten Sonntag im Oktober springt die Uhrzeit automatisch von 3:00 auf 2:00 Uhr zurück - Am letzten Sonntag im März springt die Uhrzeit automatisch von 2:00 auf 3:00 Uhr vor.

Anmerkung: in der Werkseinstellung ist diese Funktion **aktiviert**.

Durch Drücken einer der Tasten **UP-DOWN** wird die Funktion der automatischen Zeitumstellung aktiviert oder deaktiviert.

Die Taste **Next** drücken, um zur nächsten Einstellung zu springen oder die Taste **Ok/Exit** drücken, um das Programmiermenü zu verlassen.

Anmerkung: wird die Funktion deaktiviert, muss die Umstellung von Normal- auf Sommerzeit und umgekehrt manuell erfolgen, indem wie im Absatz 6.1 beschrieben vorgegangen ist.

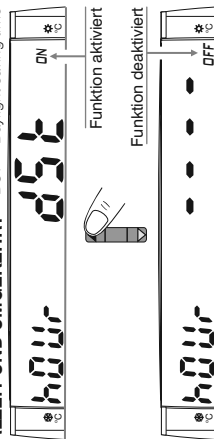

8 - PROGRAMMIERBARE FUNKTIONEN FÜR DIE ANPASSUNG AN DEN ANLAGENTYP

8.13 - DEN GEHEIMCODE (4 ZIFFERN) EINGEBEN/ÄNDERN/ZURÜCKSETZEN

Der Zugriff auf die Programmierung des Menüs Mode kann durch einen geheimen Code geschützt werden, der von einem erfahrenen Benutzer oder von einem Software-Installateur oder vom Anlagenleiter aktiviert werden kann. In der Basisconfiguration wird kein Code eingestellt.

8.13.1) Kein Geheimcode

Soil kein Geheimcode eingegeben werden, die Taste **Ok/Exit** drücken, um das Programmiermenü Mode zu verlassen.

*(Unter dieser Bedingung kann auch die Taste **Next** 5-mal hintereinander gedrückt werden, um keinen Geheimcode zu speichern und zur Einstellung der Änderung des Betriebsmodus Winter/Sommer zurückzukehren).*

8.13.2) Eingabe eines Geheimcodes

Die 4 Nummern Ihres gewünschten Geheimcodes eingeben. Für jedes einzelne verfügbare Feld, impulsartig eine der beiden Tasten **UP-DOWN** drücken, um eine Zahl von 0 bis 9 (ausgeschlossen ist der Bindestrich) einzugeben. Jede Ziffer bestätigen, indem von einem Feld über die Taste **Next** zum nächsten Feld gewechselt wird. Nach der Eingabe der 4. Ziffer die Taste **Next** drücken: auf dem Display werden die Schrift **bLOC**, und blinkend, der eingegebene Code angezeigt. Erneut die Taste **Next** drücken, um zu speichern und zur Einstellung der Änderung des Betriebsmodus Winter oder Sommer (SEAS) zurückzukehren. Danach zum Verlassen des Programmiermenüs Mode die Taste **Ok/Exit**.

8.13.3) Den Geheimcode ändern oder zurücksetzen

Um einen bereits gespeicherten Code zu ändern, genügt es, ihn zu wechseln. Für das Zurücksetzen, ist es hingegen ausreichend, Bindestriche (- - - -) in den 4 verfügbaren Feldern einzugeben. In beiden Fällen ist wie oben beschrieben vorzugehen.

⚠ HINWEISE!

Immer wenn über einen Geheimcode auf das Programmiermenü «Mode» zugegriffen wird, wenn ein neuer Code eingegeben wird oder wenn ein bestehender Code geändert oder zurückgesetzt wird, führt das Gerät erst 60 Sekunden nach dem Verlassen des Menüs Mode die Speicherung dieser Operation durch.

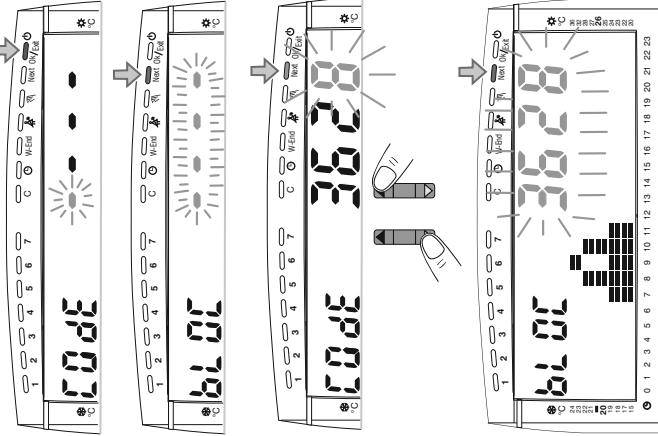

Anmerkung: unter der Bedingung oben ist im Falle eines Fehlers durch Drücken einer der Tasten **UP-DOWN** die Rückkehr zur Codeeingabe möglich.

INDICE

ESPAÑOL

ADVERTENCIAS	pag. 79	5 - ENCENDIDO DEL CRONOTERMOSTATO	pag. 85
1 - DATOS TÉCNICOS	pag. 80	6 - PROGRAMACIÓN CRONOTERMOSTATO	pag. 86
2 - INSTALACIÓN	pag. 81	7 - FUNCIONES DE USO Y DE AHORRO ENERGÉTICO	pag. 89
3 - LEYENDA PANTALLA Y FUNCIÓN DE LAS TECLAS	pag. 83	8 - FUNCIONES PROGRAMABLES DE ADAPTACIÓN AL TIPO DE INSTALACIÓN	pag. 93
4 - INTRODUCCIÓN O SUSTITUCIÓN DE PILAS	pag. 84		

PRESENTACIÓN

Estimado Cliente, le agradecemos por haber escogido nuestro producto.

El cronotermostato modelo diario o semanal puede mandar instalaciones de calefacción (calderas de pared, quemadores, electroválvulas de zona, instalaciones apoyadas al suelo) y/o equipos de aire acondicionado, gracias a la función CALEFACCIÓN (INVIERNO) o REFRIGERACIÓN (VERANO). Está equipado de un dispositivo señalizador de fecha y hora actuales preprogramadas en la fábrica, que permite pasar de hora solar a legal y viceversa, de manera completamente automática.

La facilidad de programación es la característica esencial de este cronotermostato. Al diseñarlo, se ha pensado sobre todo en las exigencias del utilizador quien, para cambiar las configuraciones, no tendrá que combinar varias teclas para pasar de una función a otra; para ello hay teclas específicas. A cada día de la semana corresponde una tecla (modelo semanal), así como para aumentar o disminuir la temperatura en cada hora del día.

El cronotermostato estándar, regula la temperatura de manera diferencial ON/OFF y la histerésis se puede fijar de 0,1°C a 0,9°C para adaptarse a la inercia térmica de su instalación específica, o bien, es posible seleccionar el funcionamiento de forma proporcional moduladora con ciclos de duración regulables (7-10-15-20 minutos). Este sistema permite mantener más estable la temperatura deseada, aumentando la sensación de confort para el usuario. Asimismo, el dispositivo puede anticipar el encendido y/o el apagado del equipo conectado (funcionamiento inteligente estándar y economy), para contar, en la hora prevista, con la temperatura deseada ya alcanzada.

La escala de la temperatura es en grados centígrados (Celsius), y es posible calibrar la medición de la temperatura ambiente fijando un valor de corrección.

Igualmente, se ha prestado especial atención al ahorro energético: la función WEEKEND, la suspensión en caso de limpiezas domésticas, el bloqueo opcional de las temperaturas de Set (de consigna (MÁX./MÍN.)), permiten evitar derroches de energía y de dinero. Vea la descripción de estas y otras funciones en las páginas a continuación.

ES

ADVERTENCIAS!

- Las instrucciones son válidas sea para el modelo diario que para el semanal (las figuras utilizadas pertenecen a este último).
 - Leer atentamente el manual de instrucciones antes de utilizar el producto, describe indicaciones relacionadas con la seguridad, la instalación y el uso. Consérvelo para futuras consultas.
 - El fabricante se reserva la facultad de introducir las modificaciones técnicas y de diseño que considere necesarias, sin necesidad de aviso previo.
 - La instalación y la conexión eléctrica del cronotermostato deben ser realizadas por personal calificado, de conformidad con las normas y leyes vigentes.
 - El cronotermostato no deberá ser utilizado por personas con capacidades físicas, sensoriales y mentales limitadas (incluido niños), así como sin experiencia y/o conocimiento de las correspondientes instrucciones de uso, excepto si están vigilados o si han recibido la adecuada formación acerca del uso del aparato por parte de una persona responsable de su seguridad. Los niños deberán ser vigilados para asegurarse que no juegan con el aparato.
 - Asegurarse que el producto esté completo después de retirar la caja de embalaje. Las partes del embalaje (como bolsas de plástico, protecciones en polietileno, etc.), deben estar fuera del alcance de los niños.
 - Utilizar pilas que sean alcalinas, de 1.5V tipo AAA (LR03), el uso de pilas diferentes puede ocasionar la pérdida de la programación configurada. Pilas no incluidas en la confección.
- Nota: el producto ha sido probado y su funcionamiento está garantizado si se usan pilas alcalinas DURACELL o ENERGIZER.
- De aparecer parpadeando en el display el valor de la temperatura ambiente 0°C ó $+50^{\circ}\text{C}$, significa que la temperatura medida se halla sobre el límite de escala.
 - Si se muestra en el display "Err" (fijo) indica que la sonda está averiada y toda actividad es suspendida.
 - El cronotermostato está preprogramado en la fábrica y asegura al encendido con las pilas puestas: la fecha, la hora y los minutos actuales; si fuera necesario, dichos datos se pueden actualizar manualmente según el procedimiento descrito en el párrafo 6.1.
 - Si hubiera que limpiar el cronotermostato, utilice un paño ligeramente húmedo.
- Para asegurar un montaje correcto del cronotermostato en la base de la pared (párrafo 2.4), esta última no tiene que estar encorvada debido al apriete excesivo de los tornillos de sujeción en la caja rectangular empotrada en la pared (vea las figuras de abajo).

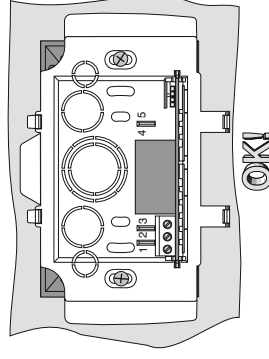
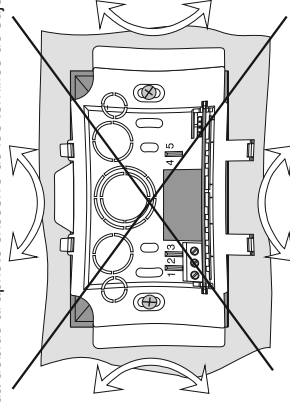

ES

1 - DATOS TÉCNICOS

Tensión de alimentación: _____ N. 2 pilas alcalinas Mini 1.5 V tipo AAA (LR03)
Autonomía: _____ 1 año mínimo
Tipo de desconexión y aparato: _____ 1/ B / U / Electrónico
Tipo de salida: _____ Relé con contacto conmutado NA / COM / NC,
libre de tensión - max 5(2)A / 250 Vac
Software: _____ clase A
Tensión impulsiva nominal: _____ 4 kV
Sección de los cables a los terminales: _____ 1.5 mm² ÷ 2.5 mm²
Tipo de aislamiento: _____ Clase II 
Grado de protección: _____ IP30
Grado de contaminación: _____ Normal
Precisión del reloj: _____ ± 1 sec/día
Precisión de la lectura de la temperatura: _____ ± 0.5 °C
Resolución indicador de la temperatura ambiente: _____ 0.1 °C
Campo de visualización de la temperatura ambiente: _____ 0 °C ÷ +50 °C
Campo de regulación temperatura calefacción: _____ 15 - 17 - 18 - 19 - 20 - 20.5 - 21 - 22 - 23 - 24°C: 10 step (niveles)
Protección térmica contra heladas (invierno): _____ +6 °C (default activada)
Campo de regulación temperatura refrigeración: _____ 20 - 22 - 23 - 24 - 25 - 26 - 27 - 28 - 32 - 36 °C: 10 step (niveles)
Protección térmica de verano (contra el calor): _____ +40°C (default excluida)
Modalidad de regulación de la temperatura
- diferencial ON/OFF (default): _____ regulable da 0,1 a 0,9 °C (default 0,3 °C)
- proporcional modulador: _____ regulable da 7 - 10 - 15 - 20 minutos (default 10 minutos)
Clasificación energética ERP Reg. EU 811/2013:
- en modo Diferencial ON/OFF _____ ERP Class I 1%
- en modo Proporcional modulador _____ ERP Class IV 2%
Gradiente térmico: _____ 1°K / 15 min.
Límites de la temperatura de funcionamiento: _____ 0 + +55 °C
Límites de la temperatura de almacenaje: _____ -10+ +65 °C
Normativas de referencia para marca CE _____ LVD/EMC EN60730-2-7 EN60730-2-9

ELIMINACIÓN DE APARATOS ELÉCTRICOS Y ELECTRÓNICOS USADOS

Este símbolo sobre el producto y el embalaje, indica que no puede ser tratado como desecho doméstico. Debe llevarse a un punto de reciclaje especial para aparatos eléctricos y electrónicos, como por ejemplo:

- puntos de venta, en el caso en que se adquiera un producto nuevo similar

- puntos de recolección locales (centros de recolección de desechos y de reciclaje, etc).

Si el producto se elimina correctamente, ayudamos a prevenir las consecuencias negativas que se generan para el ambiente y para la salud.

El reciclaje de los materiales ayudará a conservar los recursos naturales. Para más información sobre el reciclaje de este producto, ponerse en contacto con la oficina local con el servicio de eliminación de desechos o con el negocio donde el aparato fue adquirido.

ES

 El aparato contiene una batería, no desmontable, por lo que está sujeto a recogida diferenciada y no debe eliminarse como un residuo urbano para no dañar el medio ambiente. Con arreglo a la Directiva 2006/66/CE y las leyes nacionales de transposición para la eliminación de producto al final de su vida útil, el cumplimiento de la prescripción arriba citada está sancionado por ley.

2 - INSTALACIÓN

2.1 - DIMENSIONES TOTALES

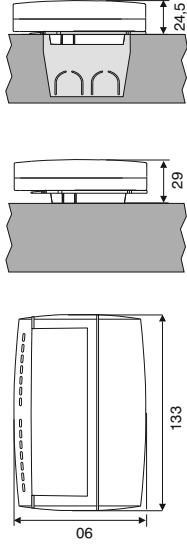

2.2 - NORMAS PARA LA INSTALACIÓN

La instalación y la conexión eléctrica del cronotermostato deben ser realizadas únicamente por un electricista calificado, de conformidad con las normas y leyes vigentes. El fabricante no asume ninguna responsabilidad en lo concerniente al empleo de productos que deban seguir particulares normas ambientales y/o de instalación.

Instalación del cronotermostato: independiente - fijo

- en superficie o en superficie para caja rectangular de 3 módulos
- Instalar el cronotermostato a 1,5 m del nivel del suelo, lejos de fuentes de calor ó ventanas u otros elementos que puedan influir en el funcionamiento.

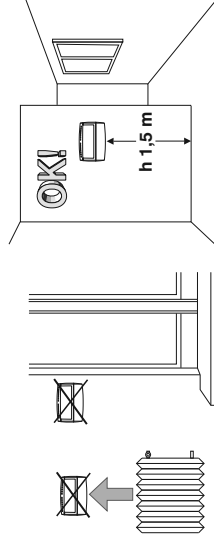

2.3 - EJEMPLOS DE INSTALACIÓN

Atención: **desactivar la tensión de red**

Sistemas de calefacción con cronotermostato en:

- A) Caldera de pared
- B) Quemador o Bomba de circulación
- C) Electroválvula de zona

Nota: los ejemplos presentados en esta documentación son generales.

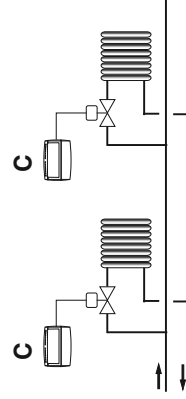
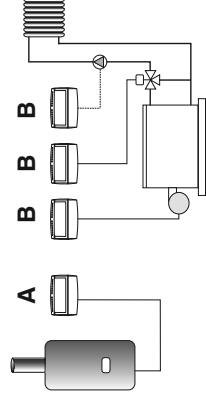

ES

2 - INSTALACIÓN

2.4 - FIJACIÓN DE LA BASE Y DEL DISPOSITIVO

- Desactivar la tensión del dispositivo que se desea gobernar.
- Fijar con tornillos la base de pared o en la caja empotrada utilizando los correspondientes orificios **B**. Si la pared donde se fijará la base del termostato es metálica, colocar arandelas aislantes en los tornillos.
- Efectuar las conexiones eléctricas y enganchar el dispositivo en la base, prestando atención en introducir correctamente los contactos, y ejercer una ligera presión hasta oír el clic de los clips de fijación.

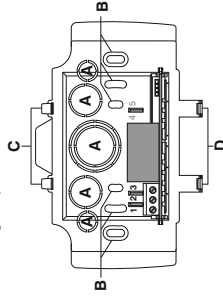

- A - paso de los hilos
- B - orificios de fijación
- C - ganchos de fijación del dispositivo
- D - dientes de fijación



Para montar correctamente el cronotermostato, la base de pared no debe estar curvada. Esto significa que no se deben apretar demasiado los tornillos que fijan la caja rectangular empotrada en la pared.

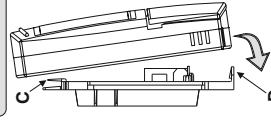

Aplicar el dispositivo sobre los ganchos **C** de la base, entonces fijarlo con una ligera presión.

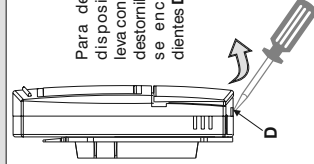

Para descolgar el dispositivo hacer leva con un pequeño destornillador donde se encuentran los dientes **D**.

2.5 - CONEXIONES ELÉCTRICAS

- Desactivar la tensión del dispositivo que se desea gobernar
- Conecte el dispositivo de accionamiento a los bornes:

- 1 - común
- 2 - contacto normalmente cerrado
- 3 - contacto normalmente abierto

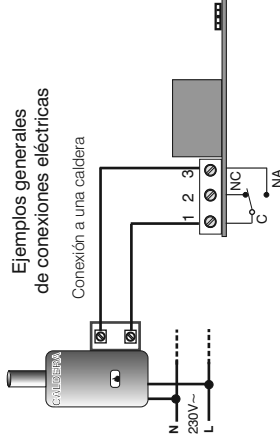

Ejemplos generales de conexiones eléctricas

Conexión a una caldera

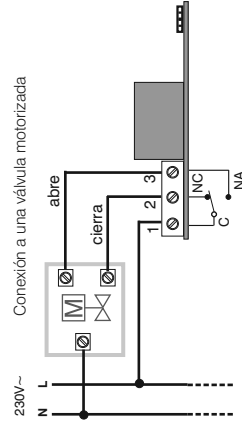

Conexión a una válvula motorizada

3 - LEYENDA EN EL DISPLAY Y FUNCIÓN DE LAS TECLAS

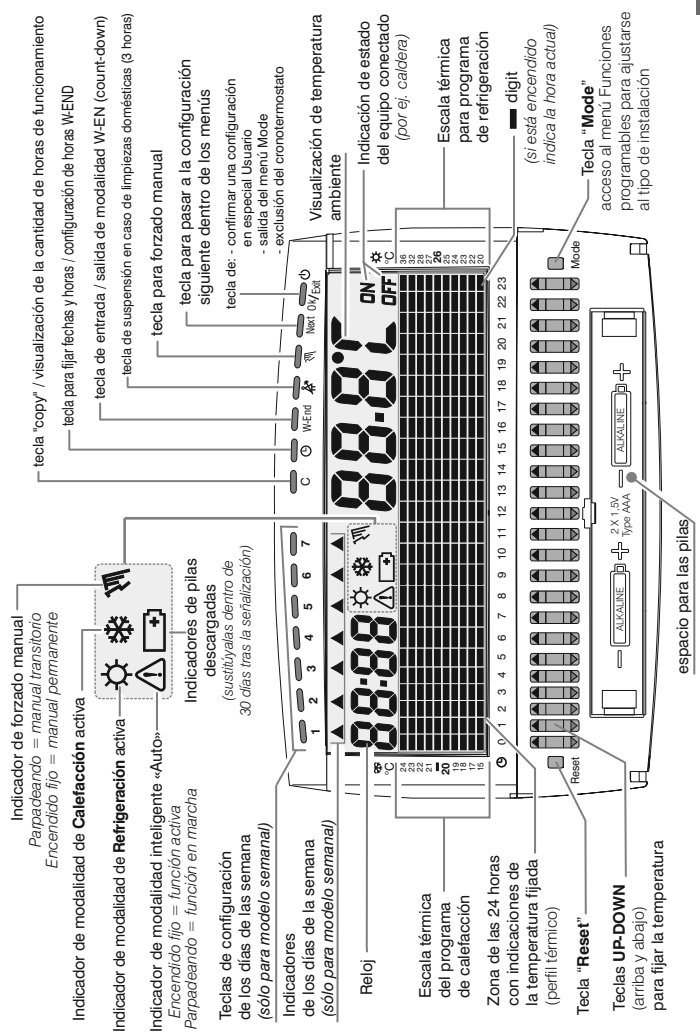

ES

Nota: cada vez que se pulsa cualquiera de las teclas (con señal acústica activa), el cronotermostato emite un señal acústica BEEP si la operación es correcta, BOOP si se está efectuando una operación incorrecta.
 Para mayores detalles de visualización en el display y funciones de teclas, consulte los párrafos específicos sobresuuso.

4 - INTRODUCCIÓN O SUSTITUCIÓN DE PILAS

Si aparece en el display el símbolo  (fijo) esto indica que las pilas se están descargando; a partir de este momento hay 30 días para sustituir las pilas. De no cambiar las pilas casi descargadas en los tiempos especificados, el display se apagará.

Toda actividad de temrorregulación se detiene y todo tipo de configuración es memorizado para ser restablecido al introducir pilas nuevas.

Pasos para introducir o sustituir pilas:

- Abrir la ventanilla frontal cubreteclas **1**
- abrir la tapa de alojamiento de las pilas **2**
- instalar o sustituir las pilas gastadas por dos pilas **ALCALINAS** de 1,5 V de tipo AAA (LR03) prestando atención a la polaridad.

UTILIZAR PILAS ALCALINAS DE BUENA CALIDAD (se recomienda Duracell o Energizer)

- cierre la tapa de alojamiento de las pilas **2**
- cierre la ventanilla cubreteclas **1**

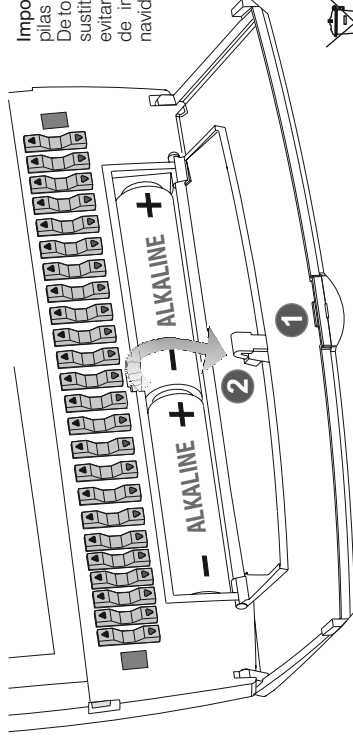

Importante: la duración de las pilas puede ser superior a 1 años. De todas maneras se recomienda sustituir las pilas cada 12 meses para evitar que se agoten en periodos de inactividad (ej. vacaciones navideñas, etc.)

Eliminar las pilas usadas y botarlas en los respectivos contenedores, teniendo en cuenta lo previsto por las normas sobre protección del ambiente.

5 - ENCENDIDO DEL CRONOTERMOSTATO

A) Primer encendido

Tras colocar las pilas, el cronotermostato realiza un lamp-test (prueba de lámparas) y enciende todos los segmentos presentes en el display. Tras realizar dicha prueba, el cronotermostato **preprogramado en la fábrica, se vuelve inmediatamente operativo y visualiza en el display:**

- la hora y los minutos actuales;
- el día actual (sólo modelo semanal);
- modalidad **Invierno-calefacción**, y correspondiente perfil térmico (desde la hora 0 hasta las 22:00 hasta las 23:59 con los sets en 18°C), hasta las 21:59 con los sets en 20°C, desde las 22:00 hasta las 23:59 con los sets en 18°C);
- el dígito parpadeando en el perfil térmico indica la hora actual.

ejemplo: miércoles (3)
(sólo para modelo semanal)



⚠ Atención!

El display encendido con ambos símbolos **ON** y **OFF** apagados indica que el cronotermostato no ha sido colocado correctamente en la base.

Si la programación del cronotermostato se realiza antes de fijarlo a la base de pared, una vez terminado el montaje, la indicación **ON** o **OFF** en el display podría no corresponder al estado real del relé. En 1 minuto máx. después que se ha fijado el cronotermostato a la base de pared, el relé se activará según la indicación **ON** o **OFF** en el display.

Para que el cronotermostato realice de forma correcta el perfil térmico, cerciórese de que la hora y el día sean realmente los actuales; de no ser así, actualícelos tal como se indica en el párrafo 6.1. **Modificación: año, mes, día, hora y minutos (actuales).**

Regulación de la temperatura de set (nivel) deseada: con las 24 teclas **UP-DOWN** correspondientes a las horas del día, modifique el programa térmico en las 24 horas según sus exigencias del día actual y de los demás días de la semana (sólo modelo semanal). Vea el párrafo 6.2.

Importante: si desea cambiar el modo de funcionamiento de Invierno ❄ (calefacción) a Verano ☀ (refrigeración), vea el párrafo 8.2 del capítulo 8.

NOTA: en modalidad Verano, el perfil térmico está pre fijado en la fábrica desde las 0 horas hasta la 23.59 con los sets en 26°C, modificables en cualquier momento.

B) Encendidos siguientes

El cronotermostato asegura, incluso de hallarse sin pilas, el mantenimiento de la hora y los minutos, del día de la semana (mod. semanal) actuales, del programa del usuario y de las opciones fijadas. De todos modos, si fuera necesario, es posible actualizar fecha, hora y minutos actuales de manera manual. (Vea el párrafo 6.1).

ES

6 - PROGRAMACIÓN DEL CRONOTERMOSTATO

Para simplificar la programación, el cronotermostato está preconfigurado en la fábrica. Tras encenderlo la primera vez o en caso de que fuera necesario, si el día (sólo para modelo semanal), la hora y los minutos actuales no fueran correctos, utilice de manera secuencial el procedimiento descrito a continuación.

6.1 - MODIFICACIÓN: AÑO - MES - DÍA HORA - MINUTOS (ACTUALES)

1° Pulse la tecla \odot : tras lo cual el display mostrará escrito "YEAR" en el lado derecho y el año, en el izquierdo, modifique, si fuera necesario, el año actual (desde 2013 hasta 2075, como máximo), presionando por impulsos una de las teclas UP/DOWN.

2° Pulse la tecla \odot : tras lo cual aparecerá escrito "MOnt"; modifique, de ser necesario, el mes actual presionando por impulsos una de las teclas UP/DOWN.

3° Pulse la tecla \odot : tras lo cual aparecerá escrito "dAy"; modifique, de ser necesario, el día actual presionando por impulsos una de las teclas UP/DOWN.

Nota: sólo para modelo semanal en automático, se desplaza la flag (\blacktriangle) que corresponde al día de la semana (1+7).

4° Pulse la tecla \odot : tras lo cual aparecerá escrito "hOUR"; modifique, de ser necesario, la hora actual (los primeros números de la izquierda) presionando por impulsos una de las teclas UP/DOWN.

5° Pulse la tecla \odot : tras lo cual aparecerá escrito "MIn"; modifique, de ser necesario, los minutos actuales presionando por impulsos una de las teclas UP/DOWN.

6° Pulse la tecla \odot para guardar la nueva configuración y regresar al funcionamiento normal del cronotermostato.

importante: si durante la configuración, el procedimiento no se concluye hasta el punto 6, al cabo de un minuto tras pulsar la tecla el cronotermostato regresa de manera automática a su funcionamiento normal, sin guardar los cambios que se hayan hecho.

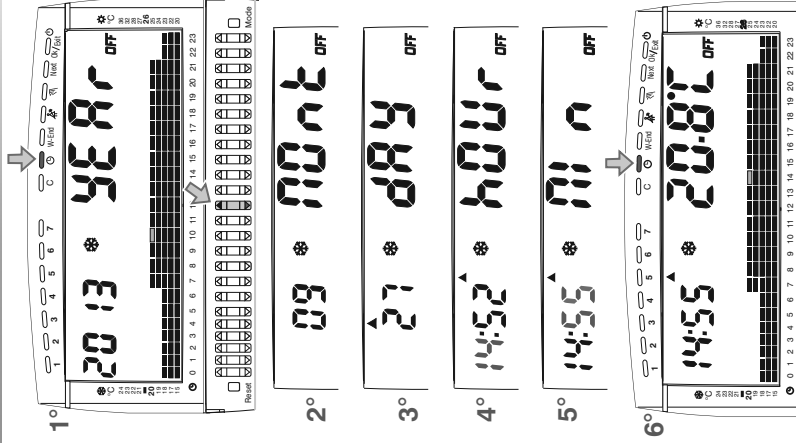

6 - PROGRAMACIÓN DEL CRONOTERMOSTATO

6.2 - CONFIGURACIÓN DE LA TEMPERATURA DESEADA

El cronotermostato permite programar la temperatura para cada hora del día y configurar programas diferentes para cada día de la semana (modelo semanal), por lo tanto, se garantiza una regulación de la temperatura ambiente adecuada a cualquier exigencia del usuario.

6.2.1) REGULACIÓN DE LA TEMPERATURA

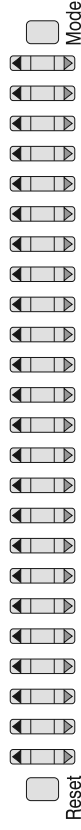

A cada hora le corresponde una tecla **UP-DOWN**. Si se pulsa la parte superior de la tecla ▲ (roja), se aumenta la temperatura de intervención; si se pulsa la parte inferior ▼ (azul), se disminuye. El dispositivo visualiza de inmediato la variación en el área de indicación de la temperatura y muestra el Set (nivel) programado en la pantalla de la temperatura ambiente. Pasados 8 segundos desde que se presionó una tecla UP-DOWN, la pantalla vuelve a mostrar la temperatura ambiente. Cada variación en la configuración memorizada después de 60 segundos desde que se ha pulsado una tecla.

Nota: es posible bloquear los sets (nivel) de temperatura máxima y mínima que se pueden fijar. (Vea el capítulo 8 - FUNCIONES PROGRAMABLES).

Protección térmica de Invierno «contra heladas»

En modalidad Invierno ❄️ al disminuir la temperatura, en la última visualización **15.0°C** (ej. fig. 1), al volver a pulsar se mostrará la temperatura contra heladas **05.0°C** (ej. fig. 2), o bien tres guiones **- - -** si la temperatura contra heladas está excluida (vea el párrafo 8.9).

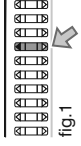
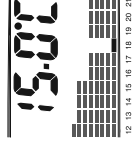

fig. 1

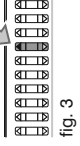
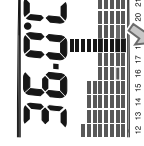

fig. 3

Protección térmica de Verano «contra el calor»

En modalidad Verano ☀️ al aumentar la temperatura, en la última visualización **36.0°C** (ej. fig. 3), al volver a pulsar se mostrarán tres guiones **- - -** (ej. fig. 4), que indican que se halla excluida la protección térmica de verano (contra el calor), o bien **40.0°C** que está activada (vea el párrafo 8.10), y al mismo tiempo, desaparecerá la columna de los 10 niveles (dígito) de temperatura.



Nota: los 10 (dígito) niveles de temperatura parpadeando al mismo tiempo, indican que la hora actual se encuentra en la programación de una protección térmica «contra el calor» (activada o desactivada).

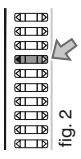
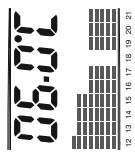

fig. 2

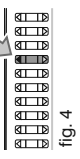
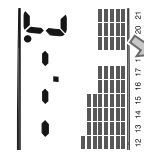

fig. 4

6 - PROGRAMACIÓN DEL CRONOTERMOSTATO

6.2.2) CONFIGURACIÓN DE LA TEMPERATURA DIARIA DESEADA

- fije la temperatura deseada para cada hora (24h) con las teclas **UP/DOWN** tal como se describe en el párrafo anterior 6.2.1.

6.2.3) CONFIGURACIÓN DE LA TEMPERATURA SEMANAL DESEADA (sólo para modelo semanal)

- Seleccione el día de la semana a programar con la tecla específica: en el display parpadea el indicador del día escogido y se muestra su perfil térmico fijado.
- Realice otra configuración de la temperatura deseada para cada hora del día (24h) con las teclas **UP/DOWN** tal como se describe en el párrafo 6.2.1.
- Transcurridos 8 segundos tras la última presión de una tecla de configuración, el cronotermostato se colocará en el día actual.
- Se pueden programar en sucesión varios días sin tener que esperar que el cronotermostato vuelva a visualizar el día actual, para ello es suficiente pulsar la tecla que corresponde al día que se desea programar.

6.2.4) COPIA DE LA PROGRAMACIÓN DE LA TEMPERATURA (sólo modelo semanal)

En el ejemplo ilustrado, la programación del día 3 se copia en los días 1, 2, 4, 5. Desde funcionamiento normal del cronotermostato:

- 1° Seleccionar el día de la semana que se desea copiar; el indicador correspondiente parpadea.

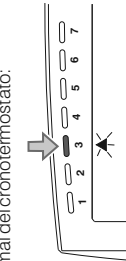

- 2° Pulsar la tecla **C**:

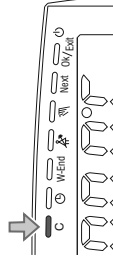

- 3° El día seleccionado con anterioridad deja de parpadear

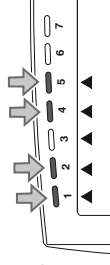
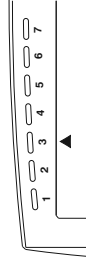

- 4° Presione las teclas de los días 1,2,4,5:

nota: en caso de error, apague el (los) indicador(es) del (los) día(s) que no se quiere(n) modificar, presionando las correspondiente teclas de selección.

- 5° Copie la programación, volviendo a pulsar la tecla **C**.

El cronotermostato retoma su funcionamiento normal.

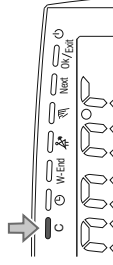

en todo momento se puede **visualizar** el perfil térmico diario fijado de un día cualquiera, al pulsar la tecla correspondiente (el indicador parpadea). Una vez transcurridos 8 segundos, el cronotermostato regresa a su funcionamiento normal visualizando el día actual y el perfil térmico del mismo.

7 - FUNCIONES DE USO Y DE AHORRO ENERGÉTICO

7.1 - MODIFICACIÓN: AÑO - MES - DÍA - HORA - MINUTOS (ACTUALES) vea el párrafo 6.1



7.2 - LECTURA DE PERFILES TÉRMICOS PROGRAMADOS (sólo para modelo semanal)

En todo momento se puede visualizar el perfil térmico diario (24 h), fijado de un día cualquiera, al pulsar la tecla correspondiente (el indicador parpadea). Una vez transcurridos 8 segundos, el cronotermostato regresa a su funcionamiento normal visualizando el día actual y el perfil térmico del mismo.

7.3 - FUNCIONAMIENTO MANUAL

Se pueden ejecutar dos modos de funcionamiento manual, suspendiendo el programa activo:

7.3.1) FUNCIONAMIENTO MANUAL TRANSITORIO



Desde funcionamiento normal del cronotermostato, al presionar **una vez** la tecla , se obtiene el **forzado manual transitorio**: el símbolo  parpadeará y la configuración de la temperatura de la hora actual será aplicada a las demás horas del día vigente.

El funcionamiento manual transitorio se detiene de forma automática en la medianoche del día vigente.

Durante dicho periodo de forzado manual transitorio es posible seleccionar la temperatura deseada al pulsar cualquier tecla **UP-DOWN** aumentando o disminuyendo todos los dígitos referidos desde la hora actual hasta medianoche.

Dicho periodo de forzado manual transitorio puede ser interrumpido con antelación **al pulsar una vez la tecla**  (el símbolo  que parpadeaba desaparece).

7.3.2) FUNCIONAMIENTO MANUAL PERMANENTE

Desde funcionamiento normal del cronotermostato, **presión dos veces** la tecla  tras lo cual el símbolo  se encenderá de manera fija en el display y la configuración de la temperatura de la hora actual será aplicada a las 24 horas del día. Durante el funcionamiento manual permanente se puede seleccionar la temperatura deseada al pulsar una de las teclas **UP-DOWN** aumentando o disminuyendo todos los dígitos referidos a las 24 horas.

El funcionamiento manual permanente permanece activo durante tiempo indeterminado;

para desactivarlo y regresar al funcionamiento por programa, pulse **una vez la tecla**  (el símbolo  fijo desaparece).

desde funcionamiento normal para activar el MANUAL TRANSITORIO

presione **una vez**

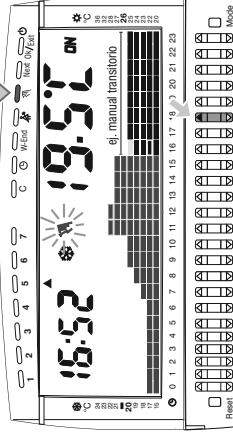

desde funcionamiento normal para activar el MANUAL PERMANENTE

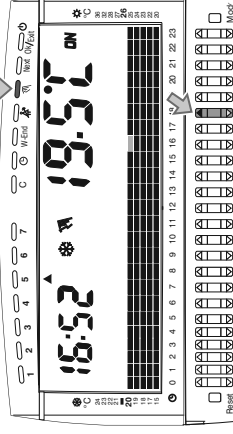

presione **dos veces seguidas**



ES

7 - FUNCIONES DE USO Y DE AHORRO ENERGÉTICO

7.4.-SUSPENSIÓN DEL FUNCIONAMIENTO DE LA INSTALACIÓN POR LA LIMPIEZA DOMESTICA

Desde el funcionamiento normal del cronotermostato, si se pulsa la tecla , el cronotermostato apagará la instalación por un periodo de 3 horas y se pone en contra heladas (invierno) o desactivación de la refrigeración (verano). Esta función se ha estudiado especialmente para evitar derroches de energía en todos aquellos casos en los cuales es necesario abrir las ventanas (por ejemplo, para la limpieza doméstica). Si el programa de suspensión está activado, los segmentos de la pantalla desaparecen en correspondencia de las tres horas sucesivas a la hora actual a partir de la hora en curso. Una vez pasadas 3 horas el cronotermostato reanuda el programa interrumpido. Para reactivar el programa interrumpido antes de las 3 horas, presione la tecla .

Nota: tras lo cual los dígitos que faltan volverán a aparecer en el display.

7.5 - RESET

El cronotermostato está provisto de un reset "usuario" y de otro "general" que restablece la configuración de fábrica.

7.5.1) RESET DE USUARIO

Si el dispositivo presentara visualizaciones anómalas o funcionamiento defectuoso, o bien, en caso de que se desearan anular las modificaciones hechas al último minuto, pulse levemente la tecla **Reset** con un objeto puntiagudo. El display mostrará escrito **rES 1**, y después de pocos segundos realizará una prueba de lámparas (lamp-test) colocándose en condiciones de funcionamiento normal.

7.5.2) RESET GENERAL

La operación de **Reset general** está recomendada para el instalador o usuarios expertos, ya que con ésta se perderán todos los datos configurados y programaciones anteriormente hechas según el tipo de instalación.

Pulse levemente la tecla **Reset** con un objeto puntiagudo y suéltela. Tras visualizarse en el display **rES 1** presione la tecla **Mode** y aparecerá escrito **rES 2**. Después de pocos segundos realizará una prueba de lámparas (lamp-test) colocándose en condiciones de funcionamiento normal en modalidad Invierno (calefacción) y restableciendo o todos los datos de fábrica configurados.

Nota: si el día (modelo semanal), la hora y los minutos actuales no son exactos, actualice los según el procedimiento del párrafo 6.1.

Al realizar una operación de Reset general, protegido mediante código secreto, el dispositivo solicitará que se introduzca, como se muestra en el ejemplo del párrafo 8.1. Nota: tras el restablecimiento también este último será cancelado, si lo desea, introduzca un nuevo código, tal como se indica en el procedimiento del párrafo 8.13)

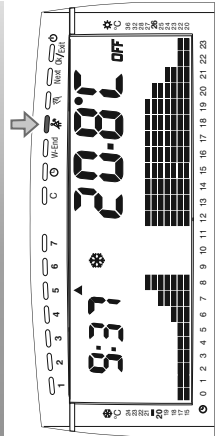

Reset de usuario

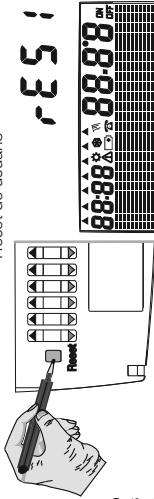

Reset general

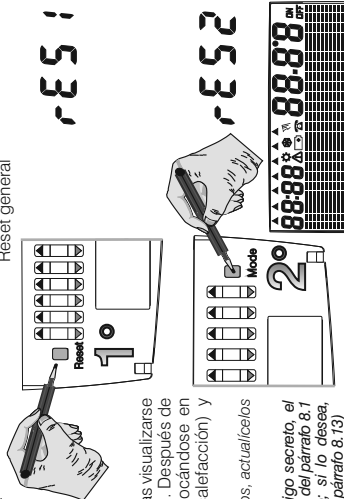

7 - FUNCIONES DE USO Y DE AHORRO ENERGÉTICO

7.6 - PROGRAMA WEEKEND (p. ej. en caso de ausencia en caso de vacaciones)

Esta función permite optimizar los consumos en caso de que haya que ausentarse de casa durante varios días, sin tener que cambiar la programación del perfil térmico fijado.

Desde funcionamiento normal del cronotermostato, para activar el programa WEEKEND y fijar en horas, desde un mínimo de 1 hora hasta un máximo de 999, realice lo siguiente.

ej. configuración de 168 horas que corresponden a 7 días de ausencia.

Pulse la tecla **W-End**: el display visualizará el contador **C:001** con luz parpadeando en el primer número (cientos); luego, presione la tecla **0** por impulsos para fijar el valor deseado (de 0 a 9).

Pulse la tecla **Next** para pasar al campo siguiente (decenas) y luego la tecla **0** por impulsos para fijar el valor deseado (de 0 a 9).

Pulse la tecla **Next** para pasar al campo siguiente (unidades) y luego la tecla **0** por impulsos para fijar el valor deseado (de 0 a 9).

*Nota: en caso de error, en cualquier momento es posible cambiar los números introducidos en los campos. Presione por impulsos la tecla **Next** para ubicarse en el campo deseado y modificar la cifra con la tecla **0**.*

Introduzca las horas de ausencia deseadas (ej. C:168); el cronotermostato empezará la cuenta atrás y el programa **W-End** mantendrá desactivado el equipo conectado. Al cabo de dicha cuenta, el cronotermostato volverá a introducir su perfil térmico acosumbrado, de manera que tras su regreso a casa halle la habitación según la temperatura deseada.

*Nota: durante la ejecución del programa **W-End** el cronotermostato utiliza automáticamente en modalidad **Invierno**, la temperatura contra heladas de 6 °C (tres guiones si dicha temperatura está excluida), o bien, en modalidad **Verano** usa la protección "contra el calor" (tres guiones: si está excluida ó 40°C si ha sido activada). En ambas modalidades, si no han sido fijados bloques de temperatura máxima y mínima (párrafo 8.4), la temperatura se puede modificar libremente en cualquier momento pulsando una de las teclas **UP-DOWN**; mientras que la temperatura se podrá modificar sólo dentro de los límites de los bloques de máxima y mínima fijados.*

Es posible salir del programa WEEK-END en cualquier momento pulsando la tecla **W-End**.

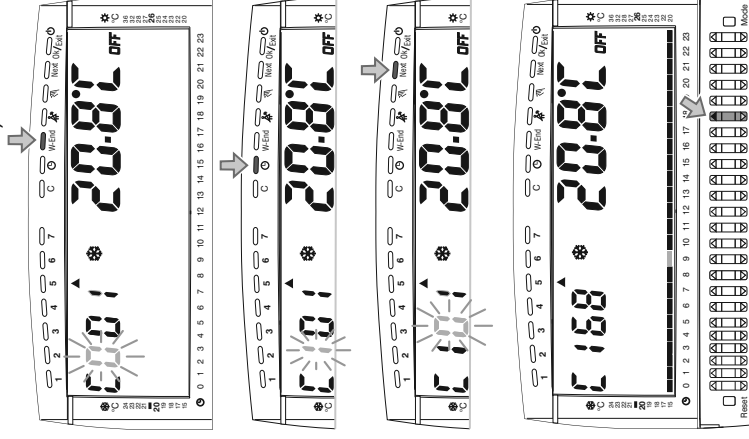

ES

7 - FUNCIONES DE USO Y DE AHORRO ENERGÉTICO

7.7 - HORAS DE FUNCIONAMIENTO DE LA INSTALACIÓN

El cronotermostato permite visualizar las horas de funcionamiento del equipo conectado: del día actual, de cada uno de los 6 días anteriores (sólo para modelo semanal) y de las horas totales de la temporada. Desde funcionamiento normal del cronotermostato:

- 1º) Pulse la tecla función **C**, en el display tras lo cual aparecerá escrito **Ch** (cuentahoras) precedido de la cantidad de horas y minutos de funcionamiento del día vigente (fig. 1). Para conocer las horas de funcionamiento de otro día (sólo para modelo semanal), pulse la tecla respectiva; en el display aparecerá la cantidad de horas y minutos de funcionamiento de ese día (fig. 2).
- 2º) Pulse de nuevo la tecla **C** (o Next), tras lo cual en el display se visualizará **Cht** (cuentahoras totales) precedido de la cantidad de horas de funcionamiento desde el inicio de la temporada (fig. 3).
- 3º) Al volver a pulsar la tecla **C** (o Next) se visualizará **CANC**. Presione la tecla **C** para salir sin cancelar o bien, la tecla **Ok/Exit** para poner a cero el cuentahoras total relativo a la temporada, al día actual y a los demás días de la semana (sólo para modelo semanal) vea fig. 4 y regresará al funcionamiento normal.

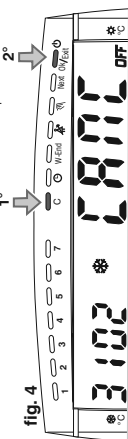
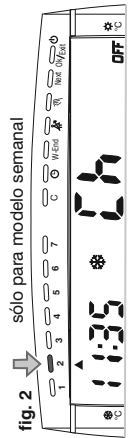
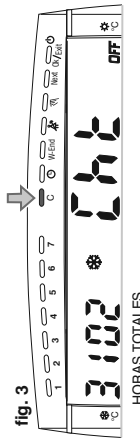
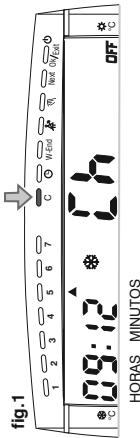

Nota: durante la visualización, después de 5 segundos tras pulsar la última tecla, el cronotermostato regresa al funcionamiento normal.

7.8 - EXCLUSIÓN DEL CRONOTERMOSTATO (OFF)

Desde funcionamiento normal del cronotermostato, pulse la tecla (C) tras lo cual se mostrará escrito **OFF** lo cual indica que el cronotermostato está desactivado.

En este estado, todas las funciones del cronotermostato se hallan inactivas; se muestran sólo la temperatura y la hora actual. Al pulsar de nuevo la tecla (C) se regresará al programa térmico fijado con anterioridad.

nota: en esta condición, el cronotermostato desactiva incluso la protección térmica contra heladas o contra el calor.

8 - FUNCIONES PROGRAMABLES DE ADAPTACIÓN AL TIPO DE INSTALACIÓN

8.1 - ACCESO A LA PROGRAMACIÓN DE LAS FUNCIONES

Este acceso es recomendado a **técnicos o usuarios expertos** toda vez que la modificación de algunas configuraciones podrían comprometer el funcionamiento correcto del sistema.

Desde la condición de funcionamiento normal del cronotermostato, pulse levemente la tecla **Mode** con un objeto puntiagudo (ej. bolígrafo).

En el display aparecerá durante algunos instantes un candado abierto, tras lo cual se entra en el menú de programación de las funciones especiales, visualizando la primera pantalla de la modalidad de funcionamiento del cronotermostato (SEAS): Invierno o Verano.

O bien: de haberse anteriormente introducido un código de acceso secreto, el display se muestra como en la figura de al lado: Para cada campo disponible (4), pulse por impulsos una de las teclas **UP-DOWN** para introducir el número y, para pasar de un campo al siguiente, presione la tecla **Next**.

Nota: es posible salir de la configuración del código secreto al pulsar la tecla **OK/Exit**, o bien, esperar 12 segundos.

Después de escribir la cuarta cifra, **al volver a pulsar la tecla Next** en el display se muestra durante algunos instantes **r r r r** tras lo cual se entra en el menú de programación de las funciones especiales, visualizando la primera pantalla que corresponde a la elección de la modalidad de funcionamiento del cronotermostato (SEAS): Invierno o Verano.

Nota: en caso de introducir un código secreto no válido, al pulsar la tecla **Next** en el display, se mostrará durante algunos segundos **E r r** y luego sugerir que se introduzca aquel correcto.

Información reservada sólo al instalador o a un usuario experto

en caso de haber olvidado la contraseña, escriba el código de restablecimiento:

0927

el código secreto será anulado

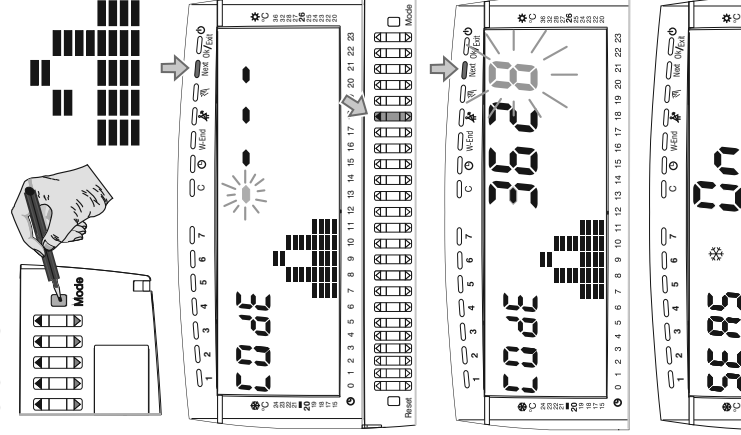

8 - FUNCIONES PROGRAMABLES DE ADAPTACIÓN AL TIPO DE INSTALACIÓN

Una vez dentro del menú de programación (párrafo 8.1), se pueden fijar y/o modificar los siguientes parámetros/funciones (descritos en el mismo orden en los párrafos siguientes):

- Configuración de la modalidad de funcionamiento Invierno o Verano (SEAS) (Pár. 8.2)
- Bloqueo de teclas (fastbloc) (Pár. 8.3)
- Bloqueo de los sets de temperatura MÁX. y MIN. (INVIERNO) (Pár. 8.4.1)
- Bloqueo de los sets de temperatura MÁX. y MIN. (VERANO) (Pár. 8.4.2)
- Corrección de la temperatura ambiente "INVIERNO" (OFFS) (Pár. 8.5.1)
- Corrección de la temperatura ambiente "VERANO" (OFFS) (Pár. 8.5.2)
- Exclusión/activación de señal acústica en las teclas (BEEP) (Pár. 8.6)
- Selección de la modalidad de regulación de la temperatura (REG) (DIFERENCIAL TÉRM. ON/OFF o PROPORCIONAL) (Pár. 8.7.1)
- Configuración de la histeresis para el Diferencial térmico ON-OFF ... (Pár. 8.7.2)
- Configuración de la duración del ciclo para Proporcional modulador (Pár. 8.7.3)
- Activación/exclusión de modalidad Inteligente (AUTO) (Pár. 8.8)
- Exclusión/activación de la protección contra heladas (Pár. 8.9)
- Activación/exclusión de la protección térmica para Verano (Pár. 8.10)
- Activación/exclusión del ciclo anticálcico (Pár. 8.11)
- Exclusión/activación del cambio automático de hora legal/solar (Pár. 8.12)
- Introducción, modificación, cancelación del Código secreto (Pár. 8.13)

ES

USO DE TECLAS DENTRO DEL MENÚ «Mode»:

- Pulse las teclas **UP-DOWN** (arriba o abajo), para modificar el parámetro deseado.
- Presione la tecla **"Next"** para pasar de una función a la siguiente.
- **Para salir de la programación** pulse la tecla **"Ok/Exit"**.

Nota: dentro del menú de programación **Mode**, una vez pasados 60 segundos (time-out) desde la última presión de una tecla, el cronotermostato regresa a funcionamiento normal y guarda la configuración cambiada.

Toda variación de configuración será realmente memorizada después de 1 minuto tras salir del menú **Mode**.

8.2 - CONFIGURACIÓN DE LA MODALIDAD

INVIERNO ❄️ o VERANO ☀️

El cronotermostato estándar está fijado en modalidad Invierno ❄️ (calefacción); al pulsar una de las teclas **UP-DOWN** se fija la modalidad **Verano** ☀️ (refrigeración) o viceversa.

Modalidad Invierno activa



Modalidad Verano activa



Presione la tecla **Next** para pasar a la configuración siguiente, o bien, apriete la tecla **Ok/Exit** para salir del menú de programación.

8 - FUNCIONES PROGRAMABLES DE ADAPTACIÓN AL TIPO DE INSTALACIÓN

8.3 - BLOQUEO DE TECLAS

Esta función permite bloquear las teclas para evitar el uso del cronotermostato por parte de personal no autorizado, o bien, para que los niños jueguen con el equipo.

Esta configuración de fábrica no está activa.

Al apretar una de las teclas **UP-DOWN** se activa **DN** o desactiva **OFF** la función. Nota: queda activa la tecla **Mode**.

Presione la tecla **Next** para pasar a la configuración siguiente, o bien, apriete la tecla **Ok/Exit** para salir del menú de programación.

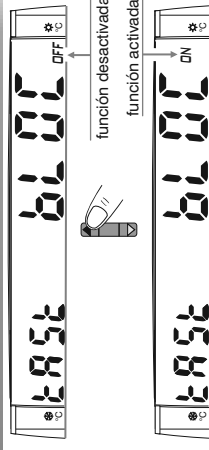

8.4 - BLOQUEO DE SETS DE TEMPERATURA MÁX. y MÍN. para la modalidad Invierno y Verano

En algunos casos especiales de instalación del cronotermostato, por ejemplo, en edificios públicos, hoteles, etc., puede ser útil limitar los sets (niveles) de temperatura MÁXIMA y/o MÍNIMA para evitar que se realice una configuración errada por parte de personal no autorizado.

Nota: en la configuración de fábrica no está fijado ningún bloqueo (**OFF**).

8.4.1) BLOQUEO DE LOS SETS DE TEMPERATURA MÁX. y MÍN. para la modalidad Invierno (*)

Al apretar por impulsos una tecla **UP-DOWN** seleccione el bloqueo deseado relativo a la temperatura máxima programable.

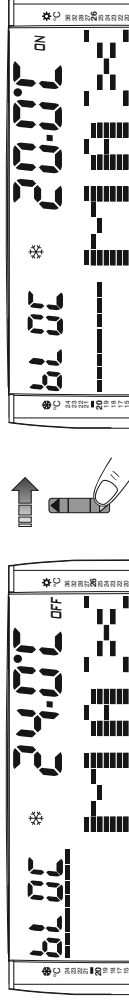

Pulse la tecla **Next** para pasar a la configuración siguiente (bloqueo de la temperatura MIN programable en modalidad Invierno) o bien, apriete la tecla **Ok/Exit** para salir del menú de programación.

Al pulsar por impulsos una de las teclas **UP-DOWN** seleccione el bloqueo deseado relativo a la temperatura mínima programable.

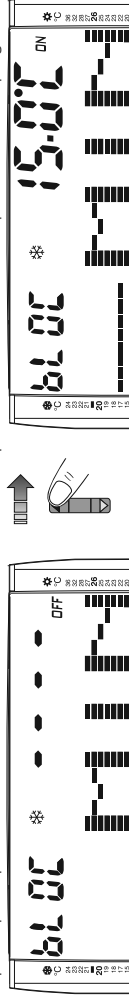

Pulse la tecla **Next** para pasar a la configuración siguiente (bloqueo de la temperatura MÁX. programable en modalidad Verano) o bien, apriete la tecla **Ok/Exit** para salir del menú de programación.

ES

8 - FUNCIONES PROGRAMABLES DE ADAPTACIÓN AL TIPO DE INSTALACIÓN

8.4.2) BLOQUEO DE LOS SETS DE TEMPERATURA MÁX. y MÍN. para la modalidad Verano (☼)

Al apretar por impulsos una tecla **UP-DOWN** seleccione el bloqueo deseado relativo a la temperatura **máxima** programable.

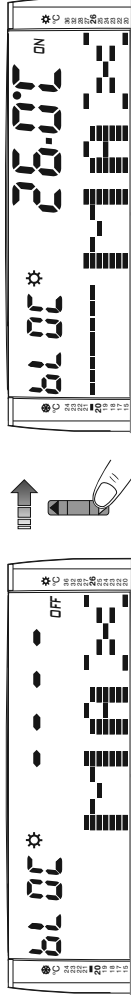

Pulse la tecla **Next** para pasar a la configuración siguiente (bloqueo de la temperatura MÍN. programable en modalidad Verano) o bien, apriete la tecla **Ok/Exit** para salir del menú de programación.

Al pulsar por impulsos una de las teclas **UP-DOWN** seleccione el bloqueo deseado relativo a la temperatura **mínima** programable.

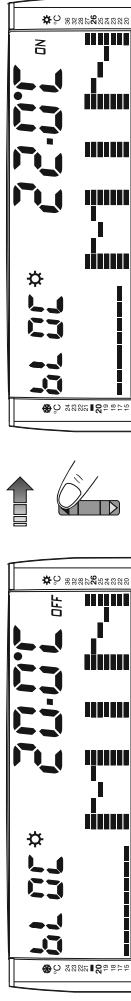

Presione la tecla **Next** para pasar a la configuración siguiente, o bien, apriete la tecla **Ok/Exit** para salir del menú de programación.

Nota: la configuración del bloqueo de temperatura MÍN. no puede superar el de MÁX. fijado tanto en modalidad para Invierno como para Verano.

Nota: Para anular posibles bloqueos anteriormente fijados, coloque los sets en **OFF**.

8 - FUNCIONES PROGRAMABLES DE ADAPTACIÓN AL TIPO DE INSTALACIÓN

8.5 - CORRECCIÓN (OFFSET) EN LA LECTURA DE LA TEMPERATURA AMBIENTE

Si debido a un motivo cualquiera, el cronotermostato tiene que ser instalado en una posición en la que pueda verse afectada la temperatura ambiente medida (ej. la pared perimetral que, en invierno es medianamente más fría y en verano más caliente comparada con el resto de la habitación), el dispositivo permite corregir con dos parámetros diferentes, ya sea la temperatura ambiente medida en modalidad Invierno o en la de Verano.

8.5.1) CORRECCIÓN EN LA LECTURA DE LA TEMPERATURA AMBIENTE en modalidad Invierno (*):

Al pulsar por impulsos una tecla **UP-DOWN** fije el valor de la temperatura ambiente medida hasta obtener la corrección deseada.



Nota: el mando de Reset general (Párrafo 7.5.2) coloca el OFFSET en 00.0 °C

Presione la tecla **Next** para pasar a la configuración siguiente, o bien, apriete la tecla **Ok/Exit** para salir del menú de programación.

8.5.2) CORRECCIÓN EN LA LECTURA DE LA TEMPERATURA AMBIENTE en modalidad Verano (☆):

Al pulsar por impulsos una tecla **UP-DOWN** fije el valor de la temperatura ambiente medida hasta obtener la corrección deseada.



Nota: el mando de Reset general (Párrafo 7.5.2) coloca el OFFSET en 00.0 °C

Presione la tecla **Next** para pasar a la configuración siguiente, o bien, apriete la tecla **Ok/Exit** para salir del menú de programación.

8.6 - CONFIGURACIÓN DE LA SEÑAL ACÚSTICA (Beep)

Esta función permite *excluir/activar la señal acústica*.

Al apretar una de las teclas **UP-DOWN** se desactiva **OFF** o activa **ON**. En la configuración de fábrica la señal acústica se halla activada.

Presione la tecla **Next** para pasar a la configuración siguiente, o bien, apriete la tecla **Ok/Exit** para salir del menú de programación.

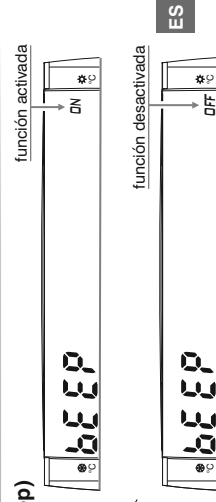

8 - FUNCIONES PROGRAMABLES DE ADAPTACIÓN AL TIPO DE INSTALACIÓN

8.7 - MODO DE REGULACIÓN DE LA TEMPERATURA

El termostato funciona (configuración de fábrica) en modo **DIFERENCIAL TÉRMICO ON/OFF** con valor diferencial térmico (histéresis) predefinido en 0,3 °C (configurable de 0,1 °C a 0,9 °C).

El valor de la histéresis debe configurarse con base en la inercia térmica del sistema, se recomienda un valor bajo para sistemas con radiadores (ej. en arrabio) y un valor alto para sistemas con fan coil.

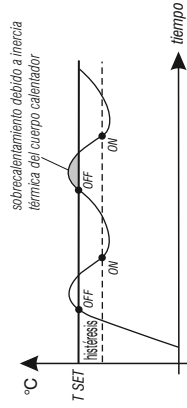

En lugar del diferencial térmico es posible que la temperatura

se ajuste en modo **PROPORCIONAL MODULADOR (PROP)**, con periodo de control regulable de 7, 10, 15, 20 minutos (default 10 minutos), esto permite que la temperatura gane estabilidad, aumentando la sensación de confort y reduciendo el consumo energético.

Se recomienda un ciclo prolongado para sistemas con inercia térmica alta (radiadores en arrabio, sistemas de suelo) y un ciclo breve para sistemas con inercia térmica baja (fan-coil).

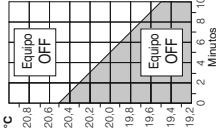

Ejemplo de configuración: en modo INVIERNO

T Set = 20 °C - Ciclo = 10 minutos
 t = 20,5 °C Equipo siempre apagado
 t = 20,4 °C Instalación 1 min ON- 9 min OFF
 t = 20,3 °C Instalación 2 min ON- 8 min OFF
 t = 20,2 °C Instalación 3 min ON- 7 min OFF
 t = 20,1 °C Instalación 4 min ON- 6 min OFF
 t = 20,0 °C Instalación 5 min ON- 5 min OFF
 t = 19,9 °C Instalación 6 min ON- 4 min OFF
 t = 19,8 °C Instalación 7 min ON- 3 min OFF
 t = 19,7 °C Instalación 8 min ON- 2 min OFF
 t = 19,6 °C Instalación 9 min ON- 1 min OFF
 t = 19,5 °C Equipo siempre encendido

8.7.1 SELECCIÓN DE LA MODALIDAD DE REGULACIÓN DE LA TEMPERATURA (DIFERENCIAL ON/OFF O PROPORCIONAL MODULADOR)

Este procedimiento permite seleccionar la modalidad de regulación de la temperatura entre funcionamiento **Diferencial térmico ON/OFF** (configurado de fábrica) o **Proporcional modulador Pr.OP**.

Al pulsar una de las teclas **UP-DOWN** seleccione la modalidad de regulación de la temperatura deseada.

ES

Presione la tecla **Next** para pasar a la configuración siguiente, o bien, apriete la tecla **Ok/Exit** para salir del menú de programación.



8 - FUNCIONES PROGRAMABLES DE ADAPTACIÓN AL TIPO DE INSTALACIÓN

8.7.2) CONFIGURACIÓN DE LA HISTÉRESIS PARA EL DIFERENCIAL TÉRMICO ON-OFF

El valor de la histéresis para la modalidad de regulación del diferencial térmico ON/OFF (**On-Off**) tiene que ser fijado en función a la inercia térmica de la instalación. Se recomienda un valor bajo para instalaciones con radiadores (ej. de hierro fundido) y un valor alto para aquéllas con fan coil (serpentin y ventilador). El valor de la histéresis se puede configurar de 0,1°C a 0,9°C; la configuración de fábrica es de 0,3°C.

Al presionar por impulsos una tecla **UP-DOWN** fije el valor de la histéresis deseado.

Presione la tecla **Next** para pasar a la configuración siguiente, o bien, apriete la tecla **Ok/Exit** para salir del menú de programación.



8.7.3) CONFIGURACIÓN DE LA DURACIÓN DEL CICLO PARA PROPORCIONAL MODULADOR

La duración del ciclo (o período) de control relativo al funcionamiento en modalidad PROPORCIONAL MODULADOR (**Pr-Op**) se puede fijar en 7, 10, 15, 20 minutos. Se recomienda un ciclo largo para instalaciones con inercia térmica alta (radiadores de hierro fundido, instalaciones en el suelo) y un ciclo breve para aquéllas con inercia térmica baja (fan-coil). La configuración de fábrica es de 10 minutos.

Al presionar por impulsos una tecla **UP-DOWN** fije la duración del ciclo que desea.

Presione la tecla **Next** para pasar a la configuración siguiente, o bien, apriete la tecla **Ok/Exit** para salir del menú de programación.



8.8 - CONFIGURACIÓN DEL FUNCIONAMIENTO INTELIGENTE (AUTO)

Con el "Funcionamiento inteligente" el cronotermostato puede **adelantar el encendido y/o el apagado** del equipo conectado, con el fin de obtener la temperatura deseada en la hora establecida. El encendido anticipado es de 2 horas como máximo, el del apagado tiene como objetivo alcanzar alrededor de **-1°C** respecto al set de temperatura fijado. Ambas funciones se regulan de forma automática en función de las características de la instalación. El **funcionamiento inteligente/Auto** se **halla desactivado de fábrica**.

Esta función es operativa tanto en modalidad "Invierno" como "Verano".

Al activarse la función en marcha normal del cronotermostato, el display visualiza el símbolo **△** **fijo**.

Con un encendido o apagado anticipado, el símbolo **△** **parpadea**.



función desactivada

8 - FUNCIONES PROGRAMABLES DE ADAPTACIÓN AL TIPO DE INSTALACIÓN

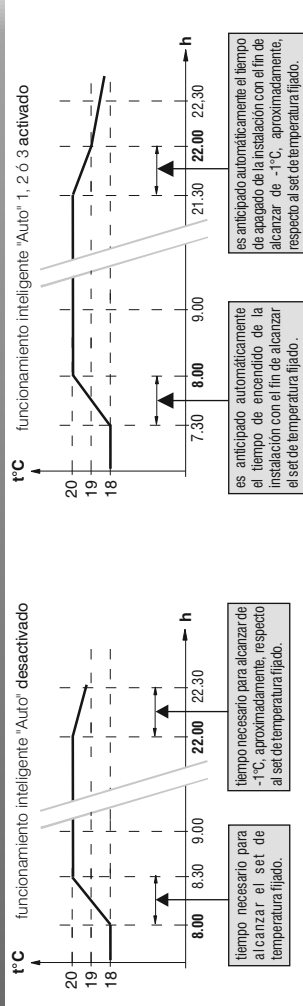

Ejemplo: en modalidad Invierno (calefacción)

- Encendido programado del cronotermostato desde las 8:00 (temp. set 20°C) y apagado programado desde las 22:00 (temp. set 18°C)

Al pulsar por impulsos una tecla **UP-DOWN** fije la función Auto deseada (1 o 2 o 3).

funcionamiento inteligente estándar sólo encendido anticipado del equipo		funcionamiento inteligente economy sólo apagado anticipado del equipo		funcionamiento inteligente estándar y economy adelanto y apagado del equipo	
---	--	--	--	--	--

Presione la tecla **Next** para pasar a la configuración siguiente, o bien, apriete la tecla **Ok/Exit** para salir del menú de programación.

8.9 - PROTECCIÓN CONTRA HELADAS

El cronotermostato se halla predispuesto como configuración de fábrica para proteger la instalación en caso de heladas cuando la temperatura baja más allá de los +6.0 °C. Es posible desactivar esta función; si bien, en ese caso, dicha instalación quedará expuesta a posibles daños ocasionados por las heladas.

Al presionar por impulsos una tecla **UP-DOWN** desactive o active la protección contra heladas.

Presione la tecla **Next** para pasar a la configuración siguiente, o bien, apriete la tecla **Ok/Exit** para salir del menú de programación.

función activada

función desactivada

ES

8 - FUNCIONES PROGRAMABLES DE ADAPTACIÓN AL TIPO DE INSTALACIÓN

8.10 - PROTECCIÓN TÉRMICA DE VERANO

El cronotermostato está dotado de una protección térmica para la modalidad de funcionamiento Verano, con el fin de activar la instalación de refrigeración en caso de que la temperatura ambiente superara +40° C. De fábrica esta función se halla desactivada (acondicionador siempre apagado).

Al apretar por impulsos una de las teclas **UP-DOWN** active o desactive la protección térmica de verano. Presione la tecla **Next** para pasar a la configuración siguiente, o bien, apriete la tecla **Ok/Exit** para salir del menú de programación.

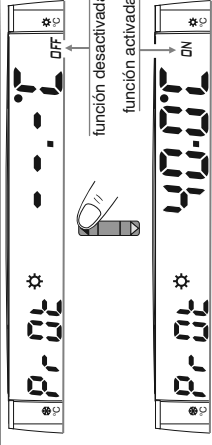

8.11 - CICLO ANTICALCÁREO

Si la función está activada, el cronotermostato interviene todos los días del año a las 12:00, durante 2 minutos, activando el dispositivo mandado (bomba, electroválvula) con el fin de evitar incrustaciones y agorrotamientos debidos a inactividad prolongada.

El cronotermostato interviene sólo si en las 12 horas anteriores no ha sido encendido nunca el dispositivo controlado.

Nota: en la configuración de fábrica esta función se halla **desactivada**.

Al pulsar una de las teclas **UP-DOWN** active o desactive el ciclo anticalcáreo: **--PU OFF** (función desactivada) o bien **02 PU DN** (función activada).

Presione la tecla **Next** para pasar a la configuración siguiente, o bien, apriete la tecla **Ok/Exit** para salir del menú de programación.

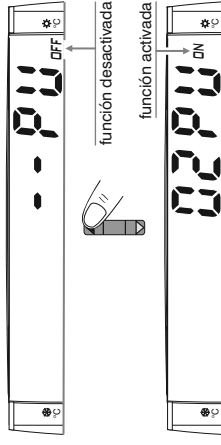

8.12 - CAMBIO AUTOMÁTICO DE LA HORA LEGAL/SOLARY VICEVERSA

DST = Daylight saving time
El cronotermostato realiza de forma mecánica el cambio de hora solar/legal y viceversa, según lo previsto por el protocolo que reglamenta la hora en Europa (UTC+1).

- El último domingo de octubre la hora pasa automáticamente de las 3:00 a las 2:00

- El último domingo de marzo la hora pasa automáticamente de las 2:00 a las 3:00

Nota: en la configuración de fábrica esta función se halla **activada**.

Al apretar una de las teclas **UP-DOWN** desactive o active la función de cambio automático de la hora.

Presione la tecla **Next** para pasar a la configuración siguiente, o bien, apriete la tecla **Ok/Exit** para salir del menú de programación.

Nota: Al inhabilitar la función, el cambio de hora legal/solar y viceversa, tendrá que ser llevado a cabo siguiendo el procedimiento del párrafo 6.1.

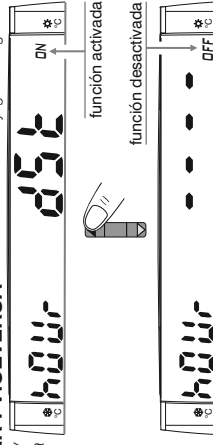

8 - FUNCIONES PROGRAMABLES DE ADAPTACIÓN AL TIPO DE INSTALACIÓN

8.13 - INTRODUCCIÓN-MODIFICACIÓN-ANULACIÓN DEL CÓDIGO SECRETO (4 cifras)

El acceso a la programación del menú Mode, puede estar protegido con un código secreto habilitado por el usuario, el instalador o el administrador de la instalación.

En la configuración básica no está fijado ningún código.

8.13.1) Ningún código secreto

Si no desea introducir ningún código secreto, pulse la tecla **OK/Exit** para salir del menú Mode de programación.

*(En esta condición es posible incluso presionar al mismo tiempo la tecla **Next** 5 veces para no memorizar ningún código secreto y regresar a la configuración del cambio de modalidad de funcionamiento Invierno/Verano).*

8.13.2) Introducción de código secreto

Introduzca los cuatro números de su código secreto deseado.

Para cada campo disponible, pulse por impulsos una de las teclas **UP-DOWN** para introducir un código de 0 a 9 (sin guión) y confirme cada cifra pasando de un campo al siguiente con la tecla **Next**.

Al introducir la cuarta cifra, presione la tecla **Next**: tras lo cual el display visualizará **bLOC** y el código escrito parpadeando. Vuelva a pulsar **Next** para memorizar y regresar a la configuración del cambio de la modalidad de funcionamiento Invierno o Verano (SEAS), a continuación, si desea abandonar el menú Mode de programación, apriete la tecla **OK/Exit**.

8.13.3) Modificación o anulación del código secreto

Para modificar un código ya memorizado, es suficiente cambiarlo, de lo contrario, para anularlo, ponga los guiones (- - - -) en los cuatro campos disponibles, siguiendo en ambos casos, el procedimiento antes descrito.

! ADVERTENCIAS!

Cada vez que se accede al menú de programación "Mode" con un código secreto, si se introduce uno nuevo, si se modifica o se anula otro existente, el dispositivo guarda la operación sólo después de 60 segundos tras salir del menú Mode.

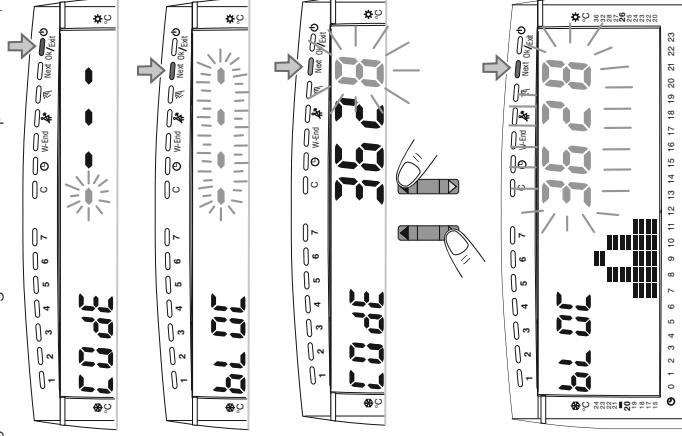

Nota: en la condición antedicha, en caso de error es posible pulsar una tecla **UP-DOWN** para regresar a la de introducción del código.



A series of ten vertical lines, evenly spaced, extending from the top to the bottom of the page. These lines are intended for writing or drawing.

